

介護保険対応

# レンタル商品カタログ

Rental Commodity Catalog

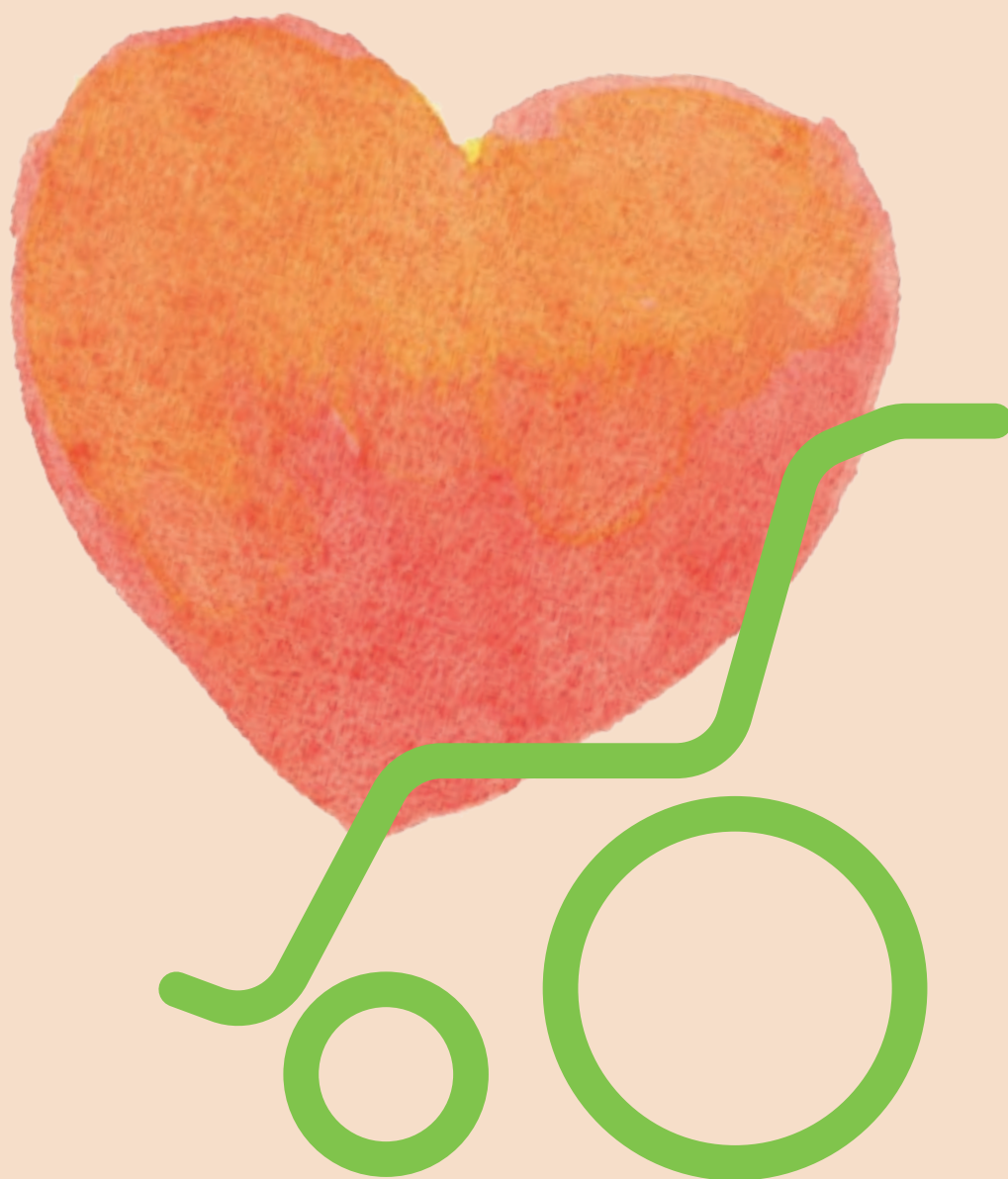

vol.11

# 福祉用具 レンタルサービスの 流れ

## 1 介護サービス計画の作成

介護サービスの計画に基づいて、レンタル対象商品の中から選定していただきます。福祉用具専門相談員がご相談させていただきます。

## 2 お申し込み

電話・FAX・ご来店等でお申し込みができます。介護用品・料金・納品日等の確認を行います。

## 3 ご契約

契約書の確認とご記入を行います。お支払い方法については、契約時にご説明させていただきます。

## 4 納品・商品説明

ご指示を受けた場所・日時に、お届けに伺います。ご利用者が使いやすいように調整し、商品の取り扱いの説明を行います。

## 5 アフターサービス

レンタルされた商品の使用状況や適合状況を確認し、要介護度の変化に応じて介護用品の交換・追加・引き取りをいたします。故障などの場合も速やかに対応いたしますので、ご連絡ください。

# CONTENTS

## Rental Commodity Catalog

	■ 特殊寝台	3
	■ 特殊寝台付属品	13
	■ 床ずれ防止用具	18
	■ 体位変換器	22
	■ 手すり	24
	■ 歩行器	38
	■ 歩行補助杖	45
	■ 車いす	46
	■ 車いす付属品	60
	■ スロープ	65
	■ 移動用リフト	68
	■ 徘徊感知機器	70
	■ 自動排泄処理装置	71

このカタログは



スマートフォン&タブレットで確認できる  
二次元コード付

- 各URLは予告なく変更される場合があります。
- 動画が再生される場合があります。動画は音声が出ます。ご注意ください。
- PDF形式のファイルをご覧いただくには、アドビシステムズ社から無償提供されている Adobe® Flash Player™ プラグインが必要です。



# 特殊寝台 (電動ベッド)

## 特殊寝台ラインナップ

楽匠プラスシリーズ Hタイプ ..... P4



多機能ボード

楽匠プラスシリーズ Xタイプ ..... P4

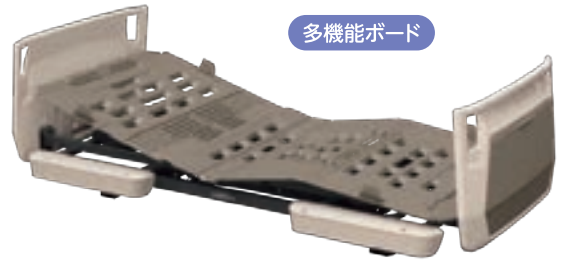

多機能ボード

楽匠ウィング ..... P5



木目ボード

クオラONE ..... P6



木製ボード [スクエア]

Emi ..... P8



樹脂ボード

ミオレットⅢ/ⅢL ..... P10



樹脂ボード



木製ボード

RS-X ..... P12



ミオレットⅢ





# 特殊寝台 (電動ベッド)

特殊寝台

特殊寝台付属品

床ずれ防止用具

体位変換器

手すり

歩行器

歩行補助杖

車いす

車いす付属品

スロープ

移動用リフト

徘徊感知機器

自動排泄処理装置

## 楽匠プラスシリーズ (Hタイプ)

パラマウントベッド

### ●共通サイズ表

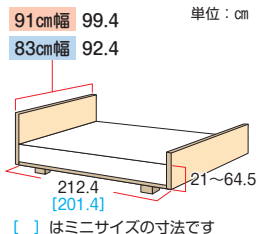

# 楽匠+

らくしょう+プラスシリーズ

ご本人様と介護に関わる  
すべての人を笑顔にしたい  
介護用ベッド  
楽匠プラスシリーズ

垂直昇降

多機能ボード



### 手元スイッチ

手元スイッチの呼び出しボタンを押すとスマートフォンに通知が届きます。

**Bluetooth**が搭載されました。手元スイッチとスマートフォンの通信が可能になります。



楽匠プラスシリーズのラクリアモーションは、前機種(楽匠Z)と比較して、骨盤角度、身体のずれ量、上半身の曲がり具合において、いずれの評価も上回っています。プラス ライン ボトムにより、ラクリアモーションの効果も向上しています。



3	モーション	ラクリアモーション	らくくモーション	背上げ	ひざ上げ	高さ調節	リモコン
<b>樹脂ボード ホワイトアイボリー</b>							
レギュラー/ミニサイズ							
91cm幅用	KQ-A6300						
83cm幅用	KQ-A6100						
TAIS/00170-001314							
レンタル価格 円/月	ご利用負担額	(1割)	円/月	(2割)	円/月	(3割)	円/月
非課税							

## 楽匠プラスシリーズ (Xタイプ)

パラマウントベッド

# 楽匠+

らくしょう+プラスシリーズ

あなたにプラス  
私にプラス



多機能ボード

超低床

垂直昇降

■Xタイプは標準脚座の  
付け替えで  
最低床高変更可能

低床 床高21cm



超低床 床高15cm



### ●共通サイズ表

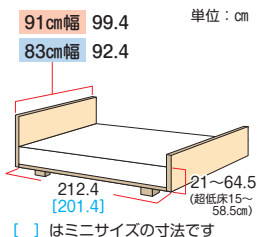

### 手元スイッチ



(2モーター) (3モーター)

らくらくモーションを、  
分かりやすく、スピーディーに



2	モーター	背-ひざ連動	背上げ	高さ調節	リモコン	3	モーター	背-ひざ連動	背上げ	ひざ上げ	高さ調節	リモコン			
<b>樹脂ボード ホワイトアイボリー</b>															
レギュラー/ミニサイズ															
91cm幅用	KQ-A2300					91cm幅用	KQ-A3300								
83cm幅用	KQ-A2100					83cm幅用	KQ-A3100								
TAIS/00170-001244						TAIS/00170-001258									
レンタル価格 円/月	ご利用負担額	(1割)	円/月	(2割)	円/月	(3割)	円/月	レンタル価格 円/月	ご利用負担額	(1割)	円/月	(2割)	円/月	(3割)	円/月
非課税															



楽匠ウイング



パラマウントベッド

## 楽匠wing らくしょうウイングシリーズ



### ●サイズ表

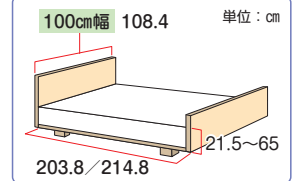

垂直昇降

100cm幅のワイドサイズ。  
ラクリアモーションを搭載した、  
ゆとりある介護用ベッドです。



木目ボード

3 モーション	ラクリアモーション	らくらくモーション	背上げ	ひざ上げ	高さ調節	リモコン	
木目ボード ミディアム							
レギュラー							
100cm幅用	KQ-W6529						
TIAIS/00170-001665							
レンタル価格 円/月	ご利用料額	(1割)	円/月	(2割)	円/月	(3割)	円/月



\*頭側、足側の両方向に延長します。\*延長マットレス (別売) が必要です。

100cm幅のワイドサイズ。  
ロングサイズへの切り替えも可能です。  
頭側、足側の部品の取り付け位置を変えるだけで  
191cmから205cmに延長でき、頭側にも足元にも  
ゆとりが生まれます。

手元スイッチ



### 商品特徴 (Hタイプ・Xタイプ・ウイング・クオラONE共通)

背上げ角度	0~75°	膝上げ角度	0~30°
最大使用者体重	138kg		

**Point** もっと、もっと、介護する方とつながるために

介護用ベッド初の家庭内呼び出し機能により、ご本人様と介護する方のつながりやすさを実現

ダウンロード  
無料!!



#### ベッド操作アプリ

スマートフォンによるベッド操作もできるようになります



#### 事業者サポートアプリ

福祉用具貸与事業者様のための「事業者サポートアプリ」では、選定理由を写真付きでチェックできたり、福祉用具の説明動画を見ることができたり、ベッドとの通信で自動点検や、点検シート作成ができます



福祉用具の説明動画



自動点検 点検シート作成



# 特殊寝台 (電動ベッド)

特殊寝台

特殊寝台付属品

床ずれ防止用具

体位変換器

手すり

歩行器

歩行補助杖

車いす

車いす付属品  
(オプション)

スロープ

移動用リフト

徘徊感知機器

自動排泄処理装置

## クオラONE

パラマウントベッド

# クオラ ONE

介護ベッドは生活のすべてにつながっている  
だからこそ、パラマウントベッドのクオラONE

木製ボード [スクエア]



スイング昇降

### ●共通サイズ表

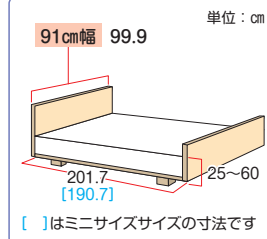

「呼出ボタン」で、ご家族のスマートフォンに通知できます。

手元スイッチの「呼出ボタン」を押すことで、無線(Bluetooth)が届く範囲にあるスマートフォンに通知できます。

※専用の「ベッド操作アプリ」をインストールしたスマートフォンにベッドに登録する必要があります。



(2モーター) (3モーター)

2 モーター		3 モーター	
<b>木製ボード [スクエア]</b>			
レギュラー / ミニサイズ		レギュラー / ミニサイズ	
91cm幅用	<b>KQ-B6227</b>	91cm幅用	<b>KQ-B6327</b>
TAIS/00170-001526		TAIS/00170-001523	
レンタル価格 円/月	(1割) 円/月 (2割) 円/月 (3割) 円/月	レンタル価格 円/月	(1割) 円/月 (2割) 円/月 (3割) 円/月
ご利用負担額		ご利用負担額	
非課税		非課税	

### 長さの調節

レギュラー

ミニ



レギュラー



ミニ



### ●頭側 (背ボトム上部)

取り外して向きを変えることで長さを換えられます。



### ●足側 (マットレス止め・大)

サイズに合った位置に取り付けます。

### 2モーター 背膝連動



身体がすれないように、背と膝が同時にあがり始めます。膝は12°で停止します。



背が20°になると膝がさがり始めて、背はそのままあがり続けます。



背をあげ続けながら膝を下げ、腹部の圧迫感を軽減します。



背が止まると同時に膝が水平になり、安定した姿勢で起きあがれます。

### 3モーター らくらくモーション



身体がすれないように、背と膝が同時にあがり始めます。



膝が28°で停止し、背はそのままあがり続けます。



背が40°になると膝を下げ始めて、腹部の圧迫を軽減します。





背があがりきると同時に膝が水平になり、安定した姿勢で起きあがれます。



## 楽匠プラス・楽匠ウイング・クオラONE オプション品 (特殊寝台付属品)

### ベッドサイドレール 注1)

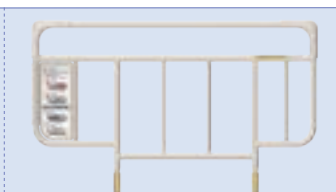
 <p><b>KS-161Q</b> 00170-Z00019 ●寸法：長さ96.4×高さ(ボトム面より) 37.5cm <b>非課税</b></p> <p>レンタル価格 円/月</p> <p>ご利用負担額 (1割) 円/月 (2割) 円/月 (3割) 円/月</p>	 <p><b>KS-171Q</b> 00170-Z00055 ●寸法：長さ96.4×高さ(ボトム面より) 43.5cm <b>非課税</b></p> <p>レンタル価格 円/月</p> <p>ご利用負担額 (1割) 円/月 (2割) 円/月 (3割) 円/月</p>	 <p><b>KS-151Q</b> TAIS/00170-000537 ●寸法：長さ58.9×高さ(ボトム面より) 37.5cm <b>非課税</b></p> <p>レンタル価格 円/月</p> <p>ご利用負担額 (1割) 円/月 (2割) 円/月 (3割) 円/月</p>	 <p><b>KS-191Q</b> TAIS/00170-000752 ●寸法：長さ82.7×高さ(ボトム面より) 37.5cm <b>非課税</b></p> <p>レンタル価格 円/月</p> <p>ご利用負担額 (1割) 円/月 (2割) 円/月 (3割) 円/月</p>
---	---	---	--



**KS-126C** 00170-Z00065  
●寸法：長さ96.4×高さ(ボトム面より) 37.5cm **非課税**

レンタル価格  
円/月

ご利用負担額  
(1割) 円/月  
(2割) 円/月  
(3割) 円/月

**在庫限定**

### 楽匠プラス・楽匠ウイング・クオラONE サイドレール適合表

頭側		足側	
KS-161Q(161QC)	KS-161Q(161QC)	KS-151Q(151QC)	KS-191Q・KS-030A
KS-171Q(171QC)	KS-171Q(171QC)	KS-126C	KS-126C
KS-161Q(161QC)	KS-151Q(151QC)	KS-126C	KS-151Q(151QC)
KS-171Q(171QC)	KS-151Q(151QC)	KS-096A・KS-098A・099A	KS-151Q(151QC)
KS-151Q(151QC)	KS-151Q(151QC)	KS-096A・KS-098A・099A	KS-191Q・KS-030A
KS-191Q・KS-030A	KS-151Q(151QC)		

### サイドグリップ



**KS-030A** TAIS/00170-000897  
●寸法：長さ82.2×高さ52.8cm(ボトム面より) 55cm



レンタル価格  
円/月

ご利用負担額  
(1割) 円/月  
(2割) 円/月  
(3割) 円/月

### スイングアーム介助バー

<p>グリップ部：0°~150°の範囲 (30°刻み)</p>  <p><b>KS-096A</b> TAIS/00170-000551 ●寸法：長さ110.9×高さ(ボトム面より) 39cm</p> <p>レンタル価格 円/月</p> <p>ご利用負担額 (1割) 円/月 (2割) 円/月 (3割) 円/月</p> <p><b>在庫限定</b></p>	<p>グリップ部：0°~120°の範囲 (30°刻み)</p>  <p><b>KS-098A</b> TAIS/00170-000898 ●寸法：長さ112.1×高さ(ボトム面より) 55cm</p> <p>レンタル価格 円/月</p> <p>ご利用負担額 (1割) 円/月 (2割) 円/月 (3割) 円/月</p> <p><b>在庫限定</b></p>	<p>グリップ部：0°~120°の範囲 (30°刻み)</p>  <p><b>KS-099A</b> TAIS/00170-001205 ●寸法：長さ112.0×高さ(ボトム面より) 52.1cm</p> <p>レンタル価格 円/月</p> <p>ご利用負担額 (1割) 円/月 (2割) 円/月 (3割) 円/月</p>
--	---	---

### ソフトカバー付ベッドサイドレール

 <p><b>KS-161QC</b> TAIS/00170-000539 ●寸法：長さ97.5×高さ(ボトム面より) 38.2cm ※ベッドサイドレールKS-161Qとソフトカバー-KS-16Cのセットです。</p> <p>レンタル価格 円/月</p> <p>ご利用負担額 (1割) 円/月 (2割) 円/月 (3割) 円/月</p>	 <p><b>KS-151QC</b> TAIS/00170-000543 ●寸法：長さ60×高さ(ボトム面より) 38.2cm ※ベッドサイドレールKS-151Qとソフトカバー-KS-15Cのセットです。</p> <p>レンタル価格 円/月</p> <p>ご利用負担額 (1割) 円/月 (2割) 円/月 (3割) 円/月</p>
---	---

### キャスター

 <p><b>プラスH専用</b> <b>QK-P70C</b> TAIS/00170-000794 ●4輪全てにストッパー付き</p> <p>4個1組</p> <p>レンタル価格 円/月</p> <p>ご利用負担額 (1割) 円/月 (2割) 円/月 (3割) 円/月</p>	 <p><b>プラスX専用</b> <b>QK-P90C</b> TAIS/00170-000560 ●ベッドの高さは変わりません ●4輪全てにストッパー付き</p> <p>4個1組</p> <p>レンタル価格 円/月</p> <p>ご利用負担額 (1割) 円/月 (2割) 円/月 (3割) 円/月</p> <p><b>在庫限定</b></p>
 <p><b>クオラONE専用</b> <b>QK-PB3C</b> TAIS/00170-001516 ●ベッドの高さは変わりません ●4輪全てにストッパー付き</p> <p>4個1組</p> <p>レンタル価格 円/月</p> <p>ご利用負担額 (1割) 円/月 (2割) 円/月 (3割) 円/月</p>	 <p><b>プラスX専用</b> <b>QK-P90CH</b> TAIS/00170-000608 ●ベッドの高さが6.5cm高くなり ●4輪全てにストッパー付き</p> <p>4個1組</p> <p>レンタル価格 円/月</p> <p>ご利用負担額 (1割) 円/月 (2割) 円/月 (3割) 円/月</p> <p><b>在庫限定</b></p>

### 延長フレーム

**プラス専用**  
**91cm KQ-PA2L**  
TAIS/00170-001345

足側へ14cm長くなります



レンタル価格  
円/月

ご利用負担額  
(1割) 円/月  
(2割) 円/月  
(3割) 円/月

※延長フレーム・延長マットレスセット

注1) サイドレールの型番、TAISコードは1本のものです。



# 特殊寝台 (電動ベッド)

特殊寝台

特殊寝台付属品

床ずれ防止用具

体位変換器

手すり

歩行器

歩行補助杖

車いす

車いす付属品  
(オプション)

スロープ

移動用リフト

徘徊感知機器

自動排泄処理装置

## Emi (エミ)

シーホネンス



介護を取り巻く環境にもっと笑顔を



樹脂ボード

垂直昇降

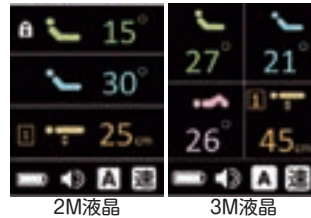

2M液晶

3M液晶

### ●共通サイズ表

90cm幅	99.0	単位: cm
83cm幅	92.0	
203 (ショート:192) (ロング:217)		
25~67.5 (超低床20~62.5)		

### ユニバーサルデザインの液晶スイッチ



(2モーター)

(3モーター)

②モーター				③モーター			
樹脂ボード (木目ダーク)				樹脂ボード (木目ダーク)			
ロング/レギュラー/ショート				ロング/レギュラー/ショート			
90cm幅用	WR2-90H15	TAIS/00167-000331	90cm幅用	WR3-90H15	TAIS/00167-000315		
83cm幅用	WR2-83H15	TAIS/00167-000339	83cm幅用	WR3-83H15	TAIS/00167-000323		
レンタル価格 円/月		ご利用負担額 (1割) (2割) (3割) 円/月 円/月 円/月	レンタル価格 円/月		ご利用負担額 (1割) (2割) (3割) 円/月 円/月 円/月	非課税	

### 商品特徴



視界が変わると生活空間が変わる

—2つの頭頸部ポジショニング「ヘッドレスト機能」—

#### ベッド上で快適に

視線が前を向くため、ご家族とコミュニケーションが取りやすくTVも見やすいため、ベッドで快適にお過ごしいただけます。



天井方向への視線が...

生活空間への視線となり、快適に

#### 誤嚥リスクを低減

ベッド上で飲み込みに適したあごを引いた姿勢が取れて、誤嚥リスクの低減に繋がります。



飲み込みに最適な、あごを引いた姿勢に

#### Point 利用者の快適を追求

##### 驚きのズレない背上げ

背上げ時に背ボトム支点がスライドする「スイングバック機能」により、腹部の圧迫と前ずれを軽減。



仙骨が立った状態

##### むくみ解消にぴったり

ベッドだけで十分な膝上げができる業界最高の膝上げ45°で、むくみ解消やショック体位に活用。

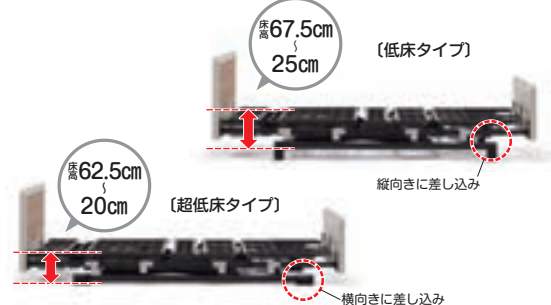

高さ67.5cm

25cm

(低床タイプ)

高さ62.5cm

20cm

(超低床タイプ)

縦向きに差し込み

横向きに差し込み

背上げ角度	0~70°	膝上げ角度	WR2=0~30°
最大使用者体重	138kg		WR3=0~45°

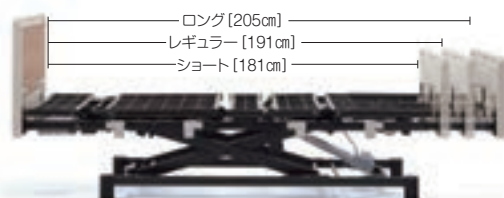

停電時やベッドの移動等で一時的に電源を確保できない場合もベッドを操作することができます。

#### Emi用バッテリー

WR-BA16 TAIS/00167-000344

レンタル価格 円/月	ご利用負担額 (1割) (2割) (3割) 円/月 円/月 円/月
---------------	---



## 笑フットレスト Emi オプション品 (特殊寝台付属品)



シーホネンス

### 笑フットレスト

ベッドと一体的に使用することで、ベッドでの姿勢を保持する際に、足底の安定が図れるポジショニングツールです。

PL-1000 TAIS/00167-000425

- 寸法：幅55×奥行22.9～31.6×高さ25～44.3cm
- 重量：4.0kg



ご利用者様に合わせて角度や長さを調節できます



「フットレスト角度」



「フットレスト長さ」

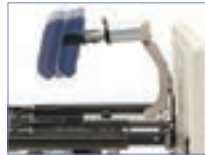

- フットレスト角度：10°刻みで調節可能
- フットレスト長さ：3段階調節

レンタル価格 円/月	ご利用負担額	(1割)	円/月
		(2割)	円/月
		(3割)	円/月

## Emi オプション品 (特殊寝台付属品)

### ベッドサイドレール<sup>注1)</sup>



非課税

K-170R TAIS/00167-000437 (1本)

- 寸法：長さ99.5×高さ(ボトム面より) 39.5cm

レンタル価格 円/月	ご利用負担額	(1割)	円/月
		(2割)	円/月
		(3割)	円/月



非課税

K-170S 00167-Z00106

- 寸法：長さ89.5×高さ(ボトム面より) 39.5cm

レンタル価格 円/月	ご利用負担額	(1割)	円/月
		(2割)	円/月
		(3割)	円/月



非課税

K-170L 00167-Z00104

- 寸法：長さ113.5×高さ(ボトム面より) 39.5cm

レンタル価格 円/月	ご利用負担額	(1割)	円/月
		(2割)	円/月
		(3割)	円/月

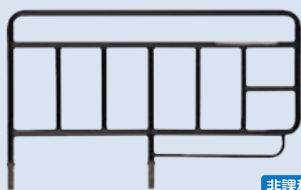

非課税

K-173 TAIS/00167-000438 (1本)

- 寸法：長さ84×高さ(ボトム面より) 39.5cm

レンタル価格 円/月	ご利用負担額	(1割)	円/月
		(2割)	円/月
		(3割)	円/月

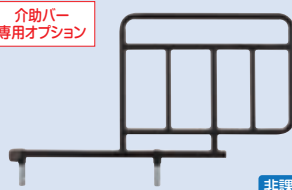

非課税

K-195RX TAIS/00167-000233

- 寸法：長さ52×高さ(ボトム面より) 39.5cm

レンタル価格 円/月	ご利用負担額	(1割)	円/月
		(2割)	円/月
		(3割)	円/月

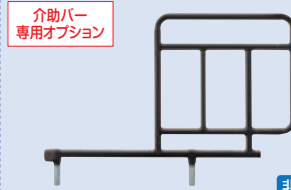

非課税

K-195SX TAIS/00167-000232

- 寸法：長さ42×高さ(ボトム面より) 39.5cm

レンタル価格 円/月	ご利用負担額	(1割)	円/月
		(2割)	円/月
		(3割)	円/月

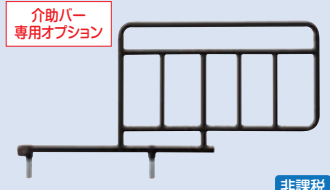

非課税

K-195LX TAIS/00167-000234

- 寸法：長さ66×高さ(ボトム面より) 39.5cm

レンタル価格 円/月	ご利用負担額	(1割)	円/月
		(2割)	円/月
		(3割)	円/月

### 回転式アーム介助バー

グリップ部：0°～150°の範囲 (15°刻み)

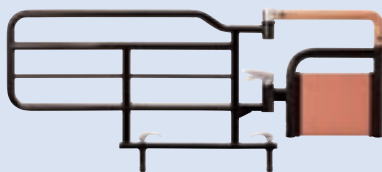

K-47R TAIS/00167-000226

- 寸法：長さ119×高さ(ボトム面より) 39.5cm

レンタル価格 円/月	ご利用負担額	(1割)	円/月
		(2割)	円/月
		(3割)	円/月

グリップ部：0°～90°の範囲 (15°刻み)

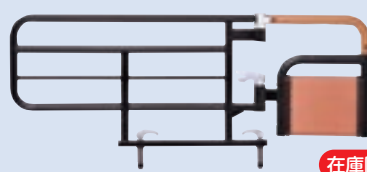

K-45R TAIS/00167-000205

- 寸法：長さ119×高さ(ボトム面より) 39.5cm

レンタル価格 円/月	ご利用負担額	(1割)	円/月
		(2割)	円/月
		(3割)	円/月

グリップ部：0°～150°の範囲 (15°刻み)

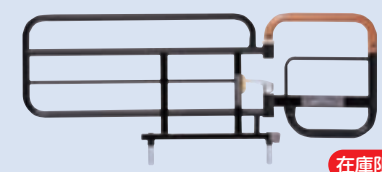

K-40RX TAIS/00167-000204

- 寸法：長さ119.6×高さ(ボトム面より) 39.5cm

レンタル価格 円/月	ご利用負担額	(1割)	円/月
		(2割)	円/月
		(3割)	円/月

注1) サイドレールの型番、TAISコードは1本のものです。

特殊寝台

特殊寝台付属品

床ずれ防止用具

体位変換器

手すり

歩行器

歩行補助杖

車いす

車いす付属品

スロープ

移動用リフト

徘徊感知機器

自動排池処理装置



# 特殊寝台 (電動ベッド)

特殊寝台

特殊寝台付属品

床ずれ防止用具

体位変換器

手すり

歩行器

歩行補助杖

車いす

車いす付属品

スロープ

移動用リフト

徘徊感知機器

自動排泄処理装置

## ミオレットⅢ / ⅢL

プラッツ

垂直昇降

垂直昇降で省スペース設置を実現  
移乗のしやすさ、身体のズレ抑制機能も充実



樹脂ボード



木製ボード

### ●共通サイズ表

90cm幅	100	単位: cm
83cm幅	93	

樹脂ボード  
204(ショート:194/ロング:218)  
木製ボード  
202(ショート:192/ロング:216)

### ●手元スイッチ



(2モーター) (3モーター)

### ミオレットⅢL



転倒によるケガのリスクを  
低減するライトをプラス

「人感センサー付フットライト」を採用

### 商品特徴

背上げ角度	0~70°	膝上げ角度	(3M) 0~18°
最大使用者体重	138kg		(2M) 0~22°

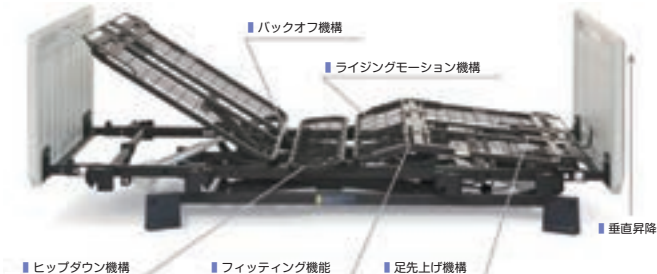

### Point 身長に合わせて選べるベッドサイズ

身長やお部屋のスペースに合わせてサイズをお選びいただけます。ロング・レギュラー・ショートのパーツは共通のため、サイズ変更には別部品は必要ありません。

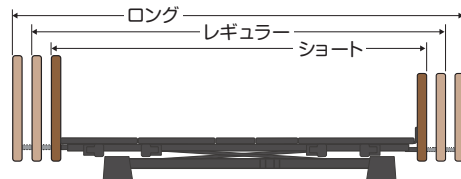

	②モーター		③モーター	
	ロング/レギュラー/ショート		ロング/レギュラー/ショート	
	ミオレットⅢ	ミオレットⅢL	ミオレットⅢ	ミオレットⅢL
木製ボード	90cm P113-21BA TAIS/00631-000554	90cm P113-21BA-FL TAIS/00631-000580	90cm P113-31BA TAIS/00631-000558	90cm P113-31BA-FL TAIS/00631-000583
	83cm P113-22DA TAIS/00631-000554	83cm P113-22DA-FL TAIS/00631-000580	83cm P113-32DA TAIS/00631-000558	83cm P113-32DA-FL TAIS/00631-000583
樹脂ボード	90cm P113-21AC TAIS/00631-000553	90cm P113-21AC-FL TAIS/00631-000579	90cm P113-31AC TAIS/00631-000557	90cm P113-31AC-FL TAIS/00631-000582
	83cm P113-22CC TAIS/00631-000553	83cm P113-22CC-FL TAIS/00631-000579	83cm P113-32CC TAIS/00631-000557	83cm P113-32CC-FL TAIS/00631-000582
	レンタル価格 円/月	レンタル価格 円/月	レンタル価格 円/月	レンタル価格 円/月
	ご利用負担額 (1割) 円/月 (2割) 円/月 (3割) 円/月	ご利用負担額 (1割) 円/月 (2割) 円/月 (3割) 円/月	ご利用負担額 (1割) 円/月 (2割) 円/月 (3割) 円/月	ご利用負担額 (1割) 円/月 (2割) 円/月 (3割) 円/月



## ミオレットⅢ オプション品 (特殊寝台付属品)

### ■ ハイト Spacer (ミオレットⅢ用)

ベッドの高さは  
4.5cm高くなります。



4個  
1組

PH05-45

TAIS/00631-000562

レンタル価格 円/月	ご利用負担額	(1割)	円/月
		(2割)	円/月
		(3割)	円/月

非課税

### ■ キャスター (ミオレットⅢ用)

ベッドの高さは 1.5cm高くなります。



4個  
1組

PC03-8CK

TAIS/00631-000561

レンタル価格 円/月	ご利用負担額	(1割)	円/月
		(2割)	円/月
		(3割)	円/月

### ■ ロングタイプ用延長マットレス固綿 (ミオレットⅢ用)

90cm幅 PM08-90A

TAIS/00631-000465

83cm幅 PM08-83A

TAIS/00631-000567



レンタル価格 円/月	ご利用負担額	(1割)	円/月
		(2割)	円/月
		(3割)	円/月

### ■ ベッドサイドレール 注1)



PA505-961 TAIS/00631-000320

● 寸法：長さ96×高さ42.5cm

非課税

レンタル価格 円/月	ご利用負担額	(1割)	円/月
		(2割)	円/月
		(3割)	円/月



PA505-751 TAIS/00631-000319

● 寸法：長さ75×高さ42.5cm

非課税

レンタル価格 円/月	ご利用負担額	(1割)	円/月
		(2割)	円/月
		(3割)	円/月



PA505-441 TAIS/00631-000318

● 寸法：長さ44×高さ42.5cm

非課税

レンタル価格 円/月	ご利用負担額	(1割)	円/月
		(2割)	円/月
		(3割)	円/月

### ■ ロングタイプ対応 Spacer 付 サイドレール (ミオレットⅢ用) 注1)



PA505-96L1 TAIS/00631-000516

● 寸法：長さ103×高さ42.5cm

非課税

レンタル価格 円/月	ご利用負担額	(1割)	円/月
		(2割)	円/月
		(3割)	円/月



PA505-75L1 TAIS/00631-000517

● 寸法：長さ82×高さ42.5cm

非課税

レンタル価格 円/月	ご利用負担額	(1割)	円/月
		(2割)	円/月
		(3割)	円/月



PA505-44L1 TAIS/00631-000518

● 寸法：長さ51×高さ42.5cm

非課税

レンタル価格 円/月	ご利用負担額	(1割)	円/月
		(2割)	円/月
		(3割)	円/月

### ■ レバーロック式ベッド用グリップ (ニーパロL)

グリップ部：0°~135°の範囲 (22.5°刻み)



PG03-116MP

TAIS/00631-000536

● 寸法：長さ117×高さ54.4cm

レンタル価格 円/月	ご利用負担額	(1割)	円/月
		(2割)	円/月
		(3割)	円/月

### ■ ロングタイプ対応 Spacer 付 ニーパロL (ミオレットⅢ用)

グリップ部：0°~135°の範囲 (22.5°刻み)

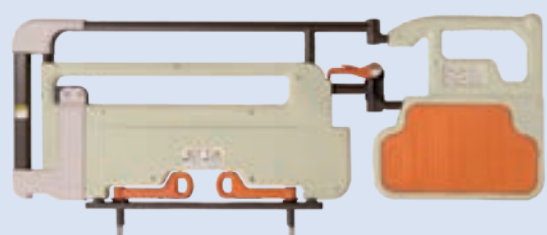

PG03-116MPL

TAIS/00631-000534

● 寸法：長さ124×高さ54.4cm

レンタル価格 円/月	ご利用負担額	(1割)	円/月
		(2割)	円/月
		(3割)	円/月

注1) サイドレールの型番、TAISコードは1本のものです。



# 特殊寝台 (電動ベッド)

特殊寝台

特殊寝台付属品

床ずれ防止用具

体位変換器

手すり

歩行器

歩行補助杖

車いす

車いす付属品

スロープ

移動用リフト

徘徊感知機器

自動排泄処理装置

## RS-X

Panasonic



小さな工夫で使いやすく  
毎日を快適にするベッド

垂直昇降



現場での設置作業は **5分で完了!!**

### “ゼロピン方式”

ピン、ボルトは本体に取り付いたままなので組み立て簡単

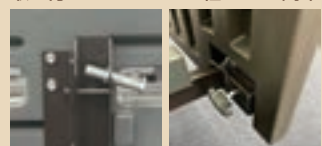

### “腰への負担軽減”

腰を屈めず組み立てできるので負担軽減

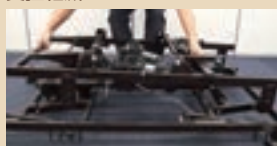

### “簡単配線”

1本だけなので間違えることなく配線できる

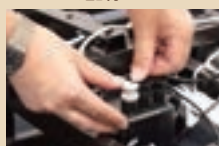

### ●共通サイズ表

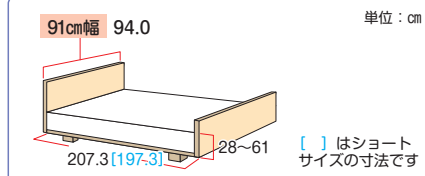

### 手元スイッチ

ワンボタンで背上げと足上げを同時に行えるようになりました。



位置や押した感触が分かりやすい凸ボタン

(2モーター) (3モーター)

### 垂直昇降

ベッドが垂直に昇降する為、省スペースでの設置が可能になりました。また昇降時に壁に接触するリスクも軽減します。

### サイドレールホルダー収納式

サイドレールホルダーを収納できる為、車いすへの移乗や立ち上がりをスムーズ、安全に行えるようになりました。

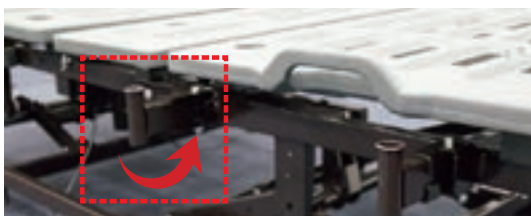

### フットアップ機能

足先の角度を変更することで疲れが快適に！  
レバーをパチンと止めるだけシンプル切替え操作



② モーター RS-X		③ モーター RS-X	
レギュラー	ショート	レギュラー	ショート
91cm幅用 XPN-S107020B TAIS/00980-000383	91cm幅用 XPN-S107021B TAIS/00980-000384	91cm幅用 XPN-S107030B TAIS/00980-000385	91cm幅用 XPN-S107031B TAIS/00980-000386
レンタル価格 円/月	ご利用負担額 (1割) 円/月 (2割) 円/月 (3割) 円/月	レンタル価格 円/月	ご利用負担額 (1割) 円/月 (2割) 円/月 (3割) 円/月

### ベッド用グリップ

グリップ部:0°~150°の範囲 (30°刻み)



### キャスター



### ベッドサイドレール<sup>注1)</sup>

サイドレールL PN-S107031A TAIS/01331-000176 ●寸法:長さ97.6×高さ(ボトム面より)52.4cm	サイドレールM PN-S107032A TAIS/01331-000177 ●寸法:長さ74.5×高さ(ボトム面より)52.4cm	サイドレールS PN-S107033A TAIS/01331-000178 ●寸法:長さ51.9×高さ(ボトム面より)52.4cm	
レンタル価格 円/月	ご利用負担額 (1割) 円/月 (2割) 円/月 (3割) 円/月	レンタル価格 円/月	ご利用負担額 (1割) 円/月 (2割) 円/月 (3割) 円/月





# 特殊寝台付属品

## オーバーテーブル

パラマウントベッド

- 100cm幅 **KQ-060W** TAIS/00170-000375
- 91cm幅 **KQ-060L** TAIS/00170-000374
- 83cm幅 **KQ-060M** TAIS/00170-000373
- 寸法：奥行31cm

レンタル価格 円/月	ご利用負担額	(1割)	円/月
		(2割)	円/月
		(3割)	円/月

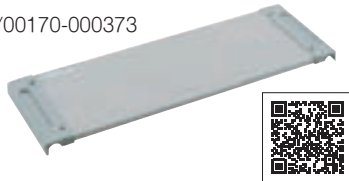

## アジャストテーブル

パラマウントベッド

- KQ-090**  
TAIS/00170-000188
- 寸法：奥行32cm  
幅70~106.2cm

83cm・91cm幅の  
ベッドに使用可



レンタル価格 円/月	ご利用負担額	(1割)	円/月
		(2割)	円/月
		(3割)	円/月

## サイドテーブル

Panasonic

- PN-S105039**  
TAIS/00980-000228
- 寸法：幅80×奥行40×  
高さ67.4~97.4cm



スプリング式



レンタル価格 円/月	ご利用負担額	(1割)	円/月
		(2割)	円/月
		(3割)	円/月

## ベッドサイドテーブル

パラマウントベッド

- KF-282**  
TAIS/00170-000399
- 寸法：幅80.8×奥行45×  
高さ63~95.5cm



ノボルト調整式



レンタル価格 円/月	ご利用負担額	(1割)	円/月
		(2割)	円/月
		(3割)	円/月

## ベッドサイドテーブル

パラマウントベッド

- KF-1950**  
TAIS/00170-000717
- 寸法：幅90.7×奥行44.5×  
高さ61~92.5cm



ガススプリング式



レンタル価格 円/月	ご利用負担額	(1割)	円/月
		(2割)	円/月
		(3割)	円/月

## ベッドサイドテーブル

パラマウントベッド

- KF-1920**  
TAIS/00170-000716
- 寸法：幅90.7×奥行44.5×  
高さ61~92.5cm



ガススプリング式



レンタル価格 円/月	ご利用負担額	(1割)	円/月
		(2割)	円/月
		(3割)	円/月

## サイドテーブル

シーホネンス

- PT-7000F (D)**  
TAIS/00167-000351
- 寸法：幅90×奥行40  
×高さ66~97.5cm
- キャスター4輪ロック機構付き



キャスター  
4輪ロック



レンタル価格 円/月	ご利用負担額	(1割)	円/月
		(2割)	円/月
		(3割)	円/月

ガススプリング式

## 笑テーブル(カバー付)

NEW

シーホネンス

- PW-1000 + PW-1001**  
TAIS/00167-000424 (PT-7000F (D)に設置した場合のTAISコード)
- 寸法：幅83.4×奥行35.7×高さ6.5cm



PW-1000

PW-1001



レンタル価格 円/月	ご利用負担額	(1割)	円/月
		(2割)	円/月
		(3割)	円/月

適切な食事姿勢をとる際に必要な  
上肢サポートを可能にする製品です

PT-7000F/7500F専用オプション

## ベッドサイドテーブル

NEW

パラマウントベッド

- KF-2923**  
TAIS/00170-001651
- 寸法：幅90.7×奥行45.6  
×高さ61~92.5cm



使いやすい  
移動ロック付き



レンタル価格 円/月	ご利用負担額	(1割)	円/月
		(2割)	円/月
		(3割)	円/月

ガススプリング式

## リハビリテーブル

パラマウントベッド

- KF-840**  
TAIS/00170-000489
- 寸法：幅79×奥行58cm  
高さ54~79cm(11段階調節可)



ノボルト調整式



レンタル価格 円/月	ご利用負担額	(1割)	円/月
		(2割)	円/月
		(3割)	円/月

## オーバーベッドテーブル

パラマウントベッド

- KF-833LB**  
TAIS/00170-000317
- 寸法：幅128.4×奥行63.4×  
高さ63~95cm
- キャスターロック機構付き



ガススプリング式



レンタル価格 円/月	ご利用負担額	(1割)	円/月
		(2割)	円/月
		(3割)	円/月

特殊寝台

特殊寝台付属品

床ずれ防止用具

体位変換器

手すり

歩行器

歩行補助杖

車いす

車いす(オプション)  
付属品

スロープ

移動用リフト

徘徊感知機器

自動排泄処理装置



# 特殊寝台付属品

特殊寝台

特殊寝台付属品

床ずれ防止用具

体位交換器

手すり

歩行器

歩行補助杖

車いす

車いす付属品

スロープ

移動用リフト

徘徊感知機器

自動排泄処理装置

## 通気性とかたさ目安表

かたさ

固め

やわらかめ

低

高

通気性

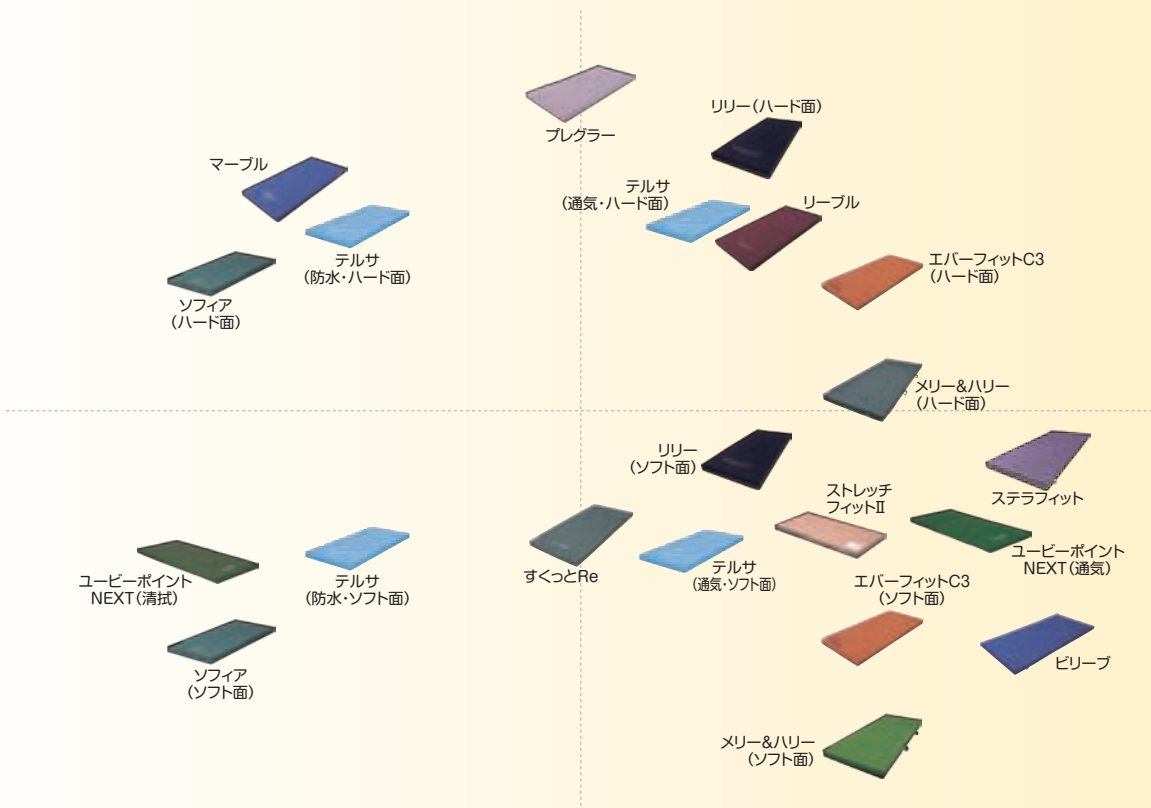

## ビリーブ (通気)

サンネットワークリブ

91cm幅 SNL-Be-R

TAIS/01529-000003

91cm幅 ショート SNL-Be-S

TAIS/01529-000004

- 寸法：レギュラー：長さ191cm
- ショート：長さ181cm

サンネットワークリブオリジナルマットです  
特殊凸凹加工で身体を点で優しく支えます



サンネットワークリブ  
オリジナル商品

厚さ  
8.0cm



## リーブ (通気)

ヒトラボ

90cm幅 MM-live-90R TAIS/01908-000032

83cm幅 MM-live-83R TAIS/01908-000031

- 寸法：レギュラー：長さ190cm

サンネットワークリブオリジナルマットです  
ウレタンの柔らかさを活かした寝心地と  
安定性を両立した通気性のマットレス



サンネットワークリブ  
オリジナル商品

厚さ  
8.0cm



特殊寝台

特殊寝台付属品

床ずれ防止用具

体位変換器

手すり

歩行器

歩行補助杖

車いす

車いす付属品

スロープ

移動用リフト

徘徊感知機器

自動排泄処理装置

## リリー ~ Lily ~ (通気) NEW ヒトラボ

90cm幅 **MM-liry-90R**  
TAIS/01908-000041

90cm幅 ショート **MM-liry-90S**  
TAIS/01908-000043

83cm幅 **MM-liry-83R**  
TAIS/01908-000040

83cm幅 ショート **MM-liry-83S**  
TAIS/01908-000042

●寸法：レギュラー：長さ190cm  
          ショート：長さ180cm

サンネットワークリブオリジナル  
マットです。1枚2役!動きやすさ  
と寝心地が選べるハード面とソフト  
面の使い分け可能なリバーシ  
ブル仕様

レンタル価格 円/月	ご利用負担額	(1割)	円/月
		(2割)	円/月
		(3割)	円/月

非課税

サンネットワーク  
オリジナル商品



厚さ  
10.0cm



## ユービーポイント ネクスト (通気) NEW ブラッツ

90cm幅 **PM28-A9008**  
TAIS/00631-000720

90cm幅 ショート **PM28-A9008S**  
TAIS/00631-000720

83cm幅 **PM28-A8308**  
TAIS/00631-000720

83cm幅 ショート **PM28-A8308S**  
TAIS/00631-000720

●寸法：レギュラー：長さ191cm  
          ショート：長さ182cm

レンタル価格 円/月	ご利用負担額	(1割)	円/月
		(2割)	円/月
		(3割)	円/月

非課税



寝心地を選べるリバーシブルの  
ウレタンフォームマットレス

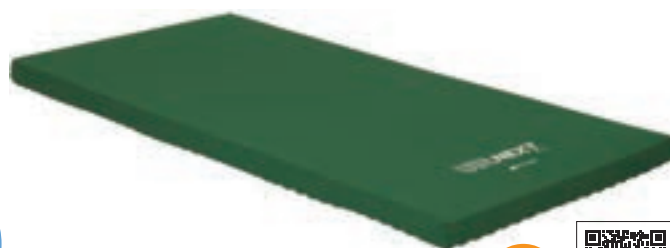

厚さ  
8.0cm



## ユービーポイント ネクスト (清拭) NEW ブラッツ

90cm幅 **PM29-A9008**  
TAIS/00631-000721

90cm幅 ショート **PM29-A9008S**  
TAIS/00631-000721

83cm幅 **PM29-A8308**  
TAIS/00631-000721

83cm幅 ショート **PM29-A8308S**  
TAIS/00631-000721

●寸法：レギュラー：長さ191cm  
          ショート：長さ182cm

レンタル価格 円/月	ご利用負担額	(1割)	円/月
		(2割)	円/月
		(3割)	円/月

非課税



寝心地を選べるリバーシブルの  
ウレタンフォームマットレス



厚さ  
8.0cm



## マーブルマットレスST-U (防水) ヒトラボ

90cm幅 **MM-ST-U** TAIS/01908-000021

●寸法：レギュラー：長さ190cm

寝心地の良い標準マットレス  
寝返りのしやすい標準マットレス

レンタル価格 円/月	ご利用負担額	(1割)	円/月
		(2割)	円/月
		(3割)	円/月

非課税



厚さ  
8.0cm



## プレグラーマットレス (通気) パラマウントベッド

91cm幅 **KE-551Q** TAIS/00170-000159

91cm幅 ミニ **KE-5511Q**

83cm幅 **KE-553Q** TAIS/00170-000142

TAIS/00170-000286

100cm幅 **KE-557Q** TAIS/00170-000444

83cm幅 ミニ **KE-5531Q**

TAIS/00170-000285

●寸法：レギュラー：長さ191cm  
          ミニ：長さ180cm

ベッドの動きに合わせて  
曲がりやすい波形マットレス

(91・83cm)

レンタル価格 円/月	ご利用負担額	(1割)	円/月
		(2割)	円/月
		(3割)	円/月

非課税

(100cm)

レンタル価格 円/月	ご利用負担額	(1割)	円/月
		(2割)	円/月
		(3割)	円/月



厚さ  
8.0cm







# 特殊寝台付属品

特殊寝台

特殊寝台付属品

床ずれ防止用具

体位変換器

手すり

歩行器

歩行補助杖

車いす

車いす付属品  
(オプション)

スロープ

移動用リフト

徘徊感知機器

自動排泄処理装置

## ステラフィット (通気)

Panasonic

91cm幅 PN-S120001

TAIS/00980-000208

91cm幅 ショート PN-S120002

TAIS/00980-000209

83cm幅 PN-S120003 **在庫限定**

TAIS/00980-000210

83cm幅 ショート PN-S120004 **在庫限定**

TAIS/00980-000211

●寸法：レギュラー：長さ191cm ショート：長さ181cm

体圧分散に優れたプレスエアーのハイブリット構造  
側面しっかりで座位も安定

レンタル価格 円/月	ご利用負担額	(1割)	円/月
		(2割)	円/月
		(3割)	円/月

非課税



- 1層目：やわらかウレタン  
なめらかな肌触りを実現します。
- 2層目：プレスエアー  
通気性が高いので湿気や熱がこもりにくく、  
反発性が高いので寝返りが打ちやすくなっています。
- 2層目：かためのウレタン  
幅20cmと広めなので深く座っても端座位が安定します。
- 3層目：ややかためのウレタン  
スリットが入っており、ギャッチ追随性が高いです。



厚さ  
8.0cm



## ソフィア (通気・防水)

モルテン

通気 91cm幅 MHAV1091A TAIS/00054-000313

防水 91cm幅 MHA1091A 91cm幅 ショート MHA1091SA

TAIS/00054-000308

TAIS/00054-000309

83cm幅 MHA1083A 83cm幅 ショート MHA1083SA

TAIS/00054-000306

TAIS/00054-000307

●寸法：レギュラー：長さ191cm  
ショート：長さ180cm

体圧分散性と耐久性を両立した2つの  
寝心地を選べるリバーシブルマットレス

レンタル価格 円/月	ご利用負担額	(1割)	円/月
		(2割)	円/月
		(3割)	円/月

非課税

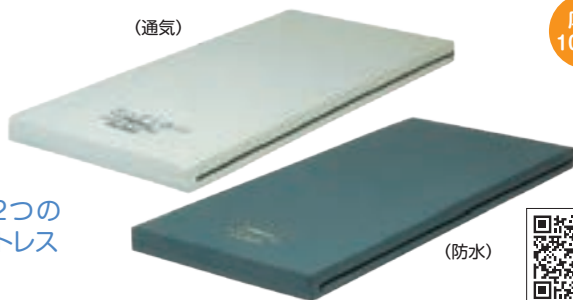

(通気)

厚さ  
10.0cm



(防水)

## メリー&ハリー (通気)

ケーブ

90cm幅 CR-681

TAIS/00206-000079

90cm幅 ショート CR-682

TAIS/00206-000079

●寸法：レギュラー：長さ191cm  
ショート：長さ180cm

通気性が高く、高温多湿な季節  
でも快適な寝心地を実現した  
リバーシブルマットレス

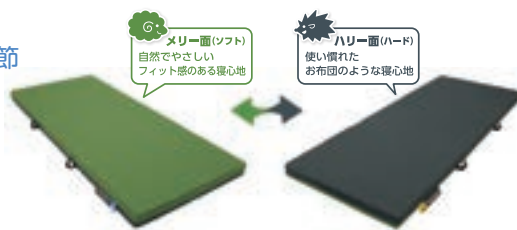

メリー面(ソフト)  
自然でやさしい  
フィット感のある寝心地

ハリー面(ハード)  
使い慣れた  
お布団のような寝心地



厚さ  
9.0cm



## エバーフィットC3 (通気)

パラマウントベッド

91cm幅 KE-611TQ

TAIS/00170-001042

91cm幅 ミニ KE-612TQ

TAIS/00170-001043

83cm幅 KE-613TQ

TAIS/00170-001044

83cm幅 ミニ KE-614TQ

TAIS/00170-001045

●寸法：レギュラー：長さ191cm  
ミニ：長さ180cm



サイドエッジの拡大  
により端座位姿勢が  
より安定

材質・構造を一新  
快適性と利便性を両立させました

レンタル価格 円/月	ご利用負担額	(1割)	円/月
		(2割)	円/月
		(3割)	円/月

非課税

厚さ  
10.0cm



## アルファプラ すくっとRe (通気)

タイカ

91cm幅 TS-SKT-ReA1R

TAIS/00563-000108

91cm幅 ショート TS-SKT-ReA1S

TAIS/00563-000109

83cm幅 TS-SKT-ReA3R

TAIS/00563-000106

83cm幅 ショート TS-SKT-ReA3S

TAIS/00563-000107

●寸法：レギュラー：長さ191cm  
ショート：長さ180cm

体圧分配と立ち上がり  
サポートをさらに向上

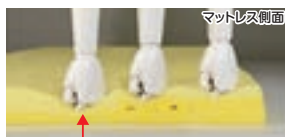

中央部分の柔らかめのウレタン  
フォームが体圧分散性能を発揮。

レンタル価格 円/月	ご利用負担額	(1割)	円/月
		(2割)	円/月
		(3割)	円/月

非課税

厚さ  
8.0cm



特殊寝台

特殊寝台付属品

ずれ防止用具

体位変換器

手すり

歩行器

歩行補助杖

車いす

車いす付属品

スロープ

移動用リフト

徘徊感知機器

自動排泄処理装置

## テルサ (通気・防水)

モルテン

通気 91cm幅 MTLHSV1291  
TAIS/00054-000209

83cm幅 MTLHSV1283  
TAIS/00054-000208

リバーシブルによる選択  
側面しっかりで  
端座位も安定

防水 91cm幅 MTL1291  
TAIS/00054-000204

83cm幅 MTL1283  
TAIS/00054-000203

●寸法：レギュラー：長さ191cm

非課税

レンタル価格 円/月	ご利用負担額	(1割)	円/月
		(2割)	円/月
		(3割)	円/月

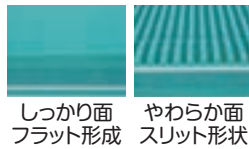

## ストレッチフィットII (通気) **NEW**

パラマウントベッド

ウレタンフォーム

通気 100cm幅 KE-7A7T  
TAIS/00170-001720

●寸法：幅99×長さ191cm  
●重量：9.0kg

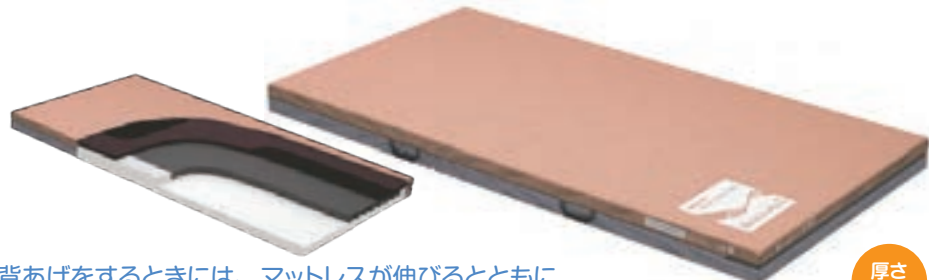

レンタル価格 円/月	ご利用負担額	(1割)	円/月
		(2割)	円/月
		(3割)	円/月

背あげをするときには、マットレスが伸びるとともに  
クッション材とカバーの間が滑ることで、身体のずれと圧迫感を軽減します

## のせかえくんスライド **NEW**

タカノ

TB-503

TAIS/00297-000119

●寸法：長さ125×幅50.5×高さ1.0cm  
●重量：2.0kg  
●耐荷重：160kg

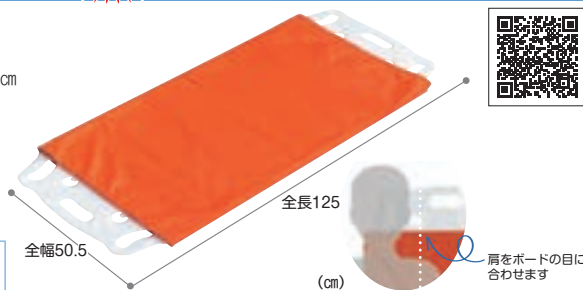

レンタル価格 円/月	ご利用負担額	(1割)	円/月
		(2割)	円/月
		(3割)	円/月

差し込みや抜き取りも簡単でスムーズな乗移が行えます。

## フレキシベルトハグ M

パラマウントベッド

KZ-A52072

TAIS/00170-000694

●ウエストサイズ：70~120cm



レンタル価格 円/月	ご利用負担額	(1割)	円/月
		(2割)	円/月
		(3割)	円/月

## イージーグライド M

パラマウントベッド

KZ-A29036

TAIS/00170-000570

●寸法：長さ60×幅33cm  
●重量：0.89kg  
●橋渡しする距離：10cm以下  
●ボードの両端：15cm以上



レンタル価格 円/月	ご利用負担額	(1割)	円/月
		(2割)	円/月
		(3割)	円/月

## ●介護保険対応外商品

ベッドなどに  
取り付けて使用する  
点滴スタンドです

パラマウントベッド

IVポール

KC-56

TAIS/00170-000078

●寸法：高さ104.2~178.7cm



ご利用負担額	円/月
--------	-----

IVポールが設置できる  
ようになります。



パラマウントベッド

IVポールホルダー

KQ-P90V TAIS/00170-000686

●楽匠S樹脂ボード、クオラ樹脂ボード適合



ご利用負担額	円/月
--------	-----

脚部にステップを設けてお  
り足で踏んで固定したり、  
段差を乗り越えるなどの操  
作がしやすくなっています

パラマウントベッド

IVスタンド

KC-518

TAIS/00170-001539

●寸法：高さ128.7~196.2cm



**在庫限定** KC-508Aもご用意しております。

ご利用負担額	円/月
--------	-----





# 床ずれ防止用具

床ずれを防止するために、マットレスは正しいものを選びましょう。

その人の身体の特徴や症状に合ったマットレスを使用することによって、床ずれリスクを軽減することができます。床ずれ発生のリスクアセスメントには「OHスケール」をお勧めします。

## 危険要因（OHスケール）

褥瘡危険要因点数表（全患者版）「OHスケール」

①自力体位変換能力		②病的骨突出（仙骨部）		③浮腫		④関節拘縮		合計
できる	0点	なし	0点	なし	0点	なし	0点	
どちらでもない	1.5点	軽度・中等度	1.5点	あり	3点	あり	1点	
できない	3点	高度	3点					点

頁	商品名	マットレスの種類	軽度 0～3点	中等度 4～6点	高度 7～10点
19	アルファプラL (通気)	静止型 マットレス	■		
19	ストレッチグライドII (通気)	静止型 マットレス	■		
19	リトラ (通気・防水)	静止型 マットレス	■	■	
19	キュオラ (通気)	静止型 マットレス	■	■	
19	ディンプルマットレス (防水・防炎)	静止型 マットレス	■	■	
20	アルファプラFII (通気・防水)	静止型 マットレス	■	■	
20	エバープラウド (通気)	静止型 マットレス	■	■	
20	ビリーブ	ハイブリッド マットレス	■	■	
20	ステージア	ハイブリッド マットレス	■	■	
20	ネクサスアイビー	圧切替型 マットレス	■	■	
21	スコープライト (全自動運転)	圧切替型 マットレス	■	■	■
21	スコープ (全自動運転+体圧可視化)	圧切替型 マットレス	■	■	■
21	ビッグセルアイズ	圧切替型 マットレス	■	■	■
21	アマンダ (体位変換機能付き)	ハイブリッド マットレス	■	■	■
21	オスカー (体位変換機能付き)	ハイブリッド マットレス	■	■	■

特殊寝台

特殊寝台付属品

床ずれ防止用具

体位変換器

手すり

歩行器

歩行補助杖

車いす

車いす付属品  
(オプション)

スロープ

移動用リフト

徘徊感知機器

自動排泄処理装置

## アルファプラL (通気)

タイカ

ウレタンフォーム

91cm幅 MB-LA1R 91cm幅 ショート MB-LA1S  
TAIS/00563-000093 TAIS/00563-000094

83cm幅 MB-LA3R 83cm幅 ショート MB-LA3S  
TAIS/00563-000091 TAIS/00563-000092

●寸法：レギュラー：長さ195cm ショート：長さ181cm

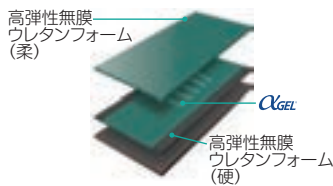

厚さ 10.0cm



レンタル価格 円/月	ご利用負担額	(1割)	円/月
		(2割)	円/月
		(3割)	円/月

体圧分散と動きやすさを  
絶妙なバランスで調和させました  
床ずれ軽度リスクに対応する マットレスです

## リトラ (通気・防水) NEW

ヒトラボ

ウレタンフォーム

通気 90cm幅 MM-litra-90RA 90cm幅 ショート MM-litra-90SA  
TAIS/01908-000050 TAIS/01908-000052

83cm幅 MM-litra-83RA 83cm幅 ショート MM-litra-83SA  
TAIS/01908-000049 TAIS/01908-000051

防水 90cm幅 MM-litra-90R 90cm幅 ショート MM-litra-90S  
TAIS/01908-000046 TAIS/01908-000048

83cm幅 MM-litra-83R 83cm幅 ショート MM-litra-83S  
TAIS/01908-000045 TAIS/01908-000047

●寸法：レギュラー：長さ190cm  
ショート：長さ180cm

リネゴレガ  
オリジナル商品



厚さ 13.0cm



レンタル価格 円/月	ご利用負担額	(1割)	円/月
		(2割)	円/月
		(3割)	円/月

表面のスリット加工+ダブルファイル加工によって  
体を沈み込ませ優れた体圧分散を発揮します

## ストレッチグライドII (通気) NEW

パラマウントベッド

ウレタンフォーム

100cm幅 KE-7B7T

TAIS/00170-001729

●寸法：レギュラー：長さ191cm

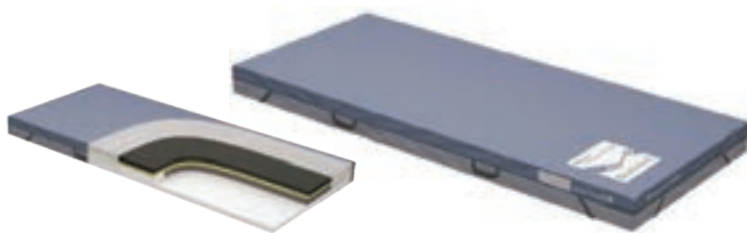

厚さ 12.5cm



レンタル価格 円/月	ご利用負担額	(1割)	円/月
		(2割)	円/月
		(3割)	円/月

3層のウレタンフォーム層が優れた体圧分散性を発揮するため  
床ずれ発生リスクの高い利用者様に適しています

## キュオラ (通気)

ケーブ

ウレタンフォーム

90cm幅 CR-591 90cm幅 ショート CR-593

TAIS/00206-000077 TAIS/00206-000077

83cm幅 CR-590 83cm幅 ショート CR-592

TAIS/00206-000077 TAIS/00206-000077

●寸法：レギュラー：長さ191cm  
ショート：長さ180cm

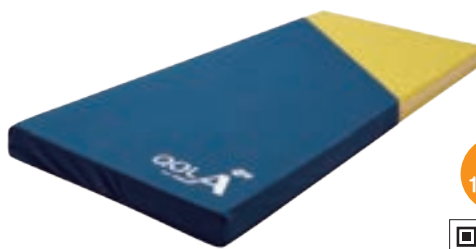

厚さ 10.0cm



レンタル価格 円/月	ご利用負担額	(1割)	円/月
		(2割)	円/月
		(3割)	円/月

部位別にディンプルの深さを変えることで  
体重バランスに合わせた部分コントロールを実現

## ディンプルマットレス (防水・防災)

ケーブ

ウレタンフォーム

90cm幅 CR-541 90cm幅 ショート CR-543

TAIS/00206-000070 TAIS/00206-000070

83cm幅 CR-540 83cm幅 ショート CR-542

TAIS/00206-000070 TAIS/00206-000070

●寸法：レギュラー：長さ191cm  
ショート：長さ180cm

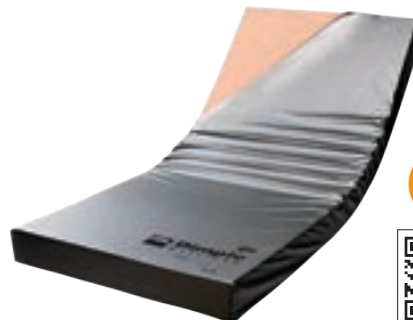
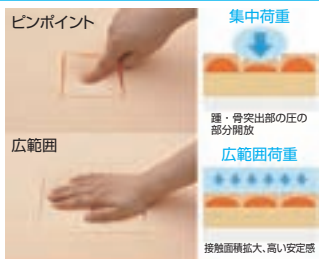

厚さ 12.0cm



レンタル価格 円/月	ご利用負担額	(1割)	円/月
		(2割)	円/月
		(3割)	円/月

ウレタンフォーム特有の反力を  
軽減し、快適な寝心地を両立

特殊寝台

特殊寝台付属品

床ずれ防止用具

体位変換器

手すり

歩行器

歩行補助杖

車いす

車いす付属品

スロープ

移動用リフト

徘徊感知機器

自動排泄処理装置





# 床ずれ防止用具

特殊寝台

特殊寝台付属品

床ずれ防止用具

体位変換器

手すり

歩行器

歩行補助杖

車いす

車いす付属品  
(オプション)

スロープ

移動用リフト

徘徊感知機器

自動排泄処理装置

## アルファプラFII (通気・防水)

タイヤ

ウレタンフォーム

通気 91cm幅 MB-FIIA1R  
TAIS/00563-00013791cm幅 ショート MB-FIIA1S  
TAIS/00563-000138100cm幅 MB-FIIA0R  
TAIS/00563-00014083cm幅 MB-FIIA3R  
TAIS/00563-00013483cm幅 ショート MB-FIIA3S  
TAIS/00563-000135防水 91cm幅 MB-FI IW1R  
TAIS/00563-00012991cm幅 ショート MB-FI IW1S  
TAIS/00563-00013083cm幅 MB-FI IW3R  
TAIS/00563-00012683cm幅 ショート MB-FI IW3S  
TAIS/00563-000127

撥水・防水カバータイプ

通気カバータイプ

厚さ  
13.0cm●寸法：レギュラー：長さ195cm  
ショート：長さ181cm従来のアルファプラFIIの体圧分散性能・快適性・安定性  
ご自身によるマットレス上での動きをサポートする  
新たな機能を導入しました

(91・83cm) 通気・防水

(100cm) 通気

レンタル価格 円/月	ご利用負担額	(1割) 円/月	(2割) 円/月	(3割) 円/月
---------------	--------	-------------	-------------	-------------

レンタル価格 円/月	ご利用負担額	(1割) 円/月	(2割) 円/月	(3割) 円/月
---------------	--------	-------------	-------------	-------------

## エバープラウド (通気)

パラマウントベッド

ウレタンフォーム

91cm幅 KE-621TQ  
TAIS/00170-00096291cm幅 ミニ KE-622TQ  
TAIS/00170-00096383cm幅 KE-623TQ  
TAIS/00170-00096483cm幅 ミニ KE-624TQ  
TAIS/00170-000965

●寸法：レギュラー：長さ191cm ミニ：長さ180cm

厚さ  
13.0cmウレタン5層構造で高い体圧分散性  
リバーシブルで使用でき、通気性にも優れています

## ビリーブ

モルテン

自動フィットिंगマットレス

寝返りの頻度を確認し、最適な圧対策に導く自動フィットिंगマットレス  
操作ボタン無し、電源を入れたら後はビリーブにお任せください!91cm幅 MBLV91G  
TAIS/00054-00056791cm幅 ショート MBLV91SG  
TAIS/00054-000569●寸法：レギュラー：長さ193cm  
ショート：長さ182cm厚さ  
13.0cm

## ステージ ハイブリッドタイプ

モルテン

高機能エアマットレス

QOL特性を飛躍的に向上させたエアマットレス

91cm幅 MSTA91 91cm幅 ショート MSTA91S  
TAIS/00054-000115 TAIS/00054-00011583cm幅 MSTA83 83cm幅 ショート MSTA83S  
TAIS/00054-000115 TAIS/00054-000115●寸法：レギュラー：長さ193cm  
ショート：長さ182cm厚さ  
13.0cmステージは体圧分散式マットレスに求められる  
必要な8つの特性を備えています。

体圧分散 性能	体圧分散 性能	反発力 調整	芯心地 安定性	湿気 防止対策	ひき寄せ 防止対策	ひき寄せ 防止対策	安全 衛生対策
------------	------------	-----------	------------	------------	--------------	--------------	------------

## マイクロライメイト ネクス アイビー NEW

ケーブ

マイクロライメイト対応システム搭載

90cm幅 CR-773 90cm幅 ショート CR-777  
TAIS/00206-000162 TAIS/00206-00016484cm幅 CR-770 84cm幅 ショート CR-775  
TAIS/00206-000161 TAIS/00206-000163

●寸法：レギュラー：長さ192cm ショート：長さ180cm

角度・時間管理アシスト機能が組み  
出す円滑な看護・介護ケア厚さ  
12.0cm皮膚局所の温度・湿度の上昇を抑えて  
床ずれ防止とムレ対策機能をバージョンアップ

特殊寝台

特殊寝台付属品

床ずれ防止用具

体位変換器

手すり

歩行器

歩行補助杖

車いす

車いす付属品

スロープ

移動用リフト

徘徊感知機器

自動排泄処理装置

## スコープライト **NEW** モルテン

全自動運転 高性能エアマットレス

91cm幅 **MSCPL91** 91cm幅 **ショート MSCPL91S**  
 TAIS/00054-000652 TAIS/00054-000654

83cm幅 **MSCPL83**  
 TAIS/00054-000651

●寸法：レギュラー：長さ193cm ショート：長さ182cm

レンタル価格 円/月	ご利用負担額	(1割)	円/月
		(2割)	円/月
		(3割)	円/月

非課税

リモコンの全自動スイッチを押すだけで、  
 ●さまざまな身体状態の利用者様に適応  
 ●身体状態が悪化または回復に変化した場合も対応  
 以上をマットレスが自動運転で対応します  
 よって、「ボタン操作(マニュアル操作)は一切不要」です



リモコン

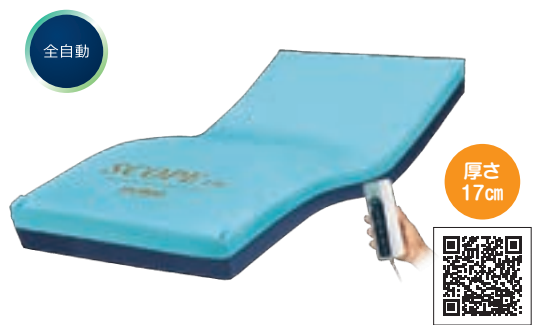

全自動

厚さ  
17cm



## スコープ **NEW** モルテン

全自動運転+体圧可視化 ロボティックマットレス

91cm幅 **MSCP91** 91cm幅 **ショート MSCP91S**  
 TAIS/00054-000648 TAIS/00054-000650

83cm幅 **MSCP83**  
 TAIS/00054-000647

●寸法：レギュラー：長さ193cm ショート：長さ182cm

レンタル価格 円/月	ご利用負担額	(1割)	円/月
		(2割)	円/月
		(3割)	円/月

非課税

リモコンの全自動スイッチを押すだけで、  
 ●さまざまな身体状態の利用者様に適応  
 ●身体状態が悪化または回復に変化した場合も対応  
 以上をマットレスが自動運転で対応します  
 よって、「ボタン操作(マニュアル操作)は一切不要」です



リモコン



体圧分布モニター付



全自動

厚さ  
17cm



体圧分布モニターで圧を示すことで見えない危険を察知し、確実な圧対策と利用者様の楽な寝姿勢の為のポジショニングケアが可能です

## マイクロライメイト ビッグセルアイズ ケーブ

マイクロライメイト対応システム搭載

90cm幅 **CR-753** 90cm幅 **ショート CR-757** 100cm幅 **CR-761**  
 TAIS/00206-000141 TAIS/00206-000143 TAIS/00206-000144

84cm幅 **CR-750** 84cm幅 **ショート CR-755**  
 TAIS/00206-000140 TAIS/00206-000142

●寸法：レギュラー：長さ191cm ショート：長さ180cm  
 (90・84cm) (100cm)

レンタル価格 円/月	ご利用負担額	(1割)	円/月
		(2割)	円/月
		(3割)	円/月

レンタル価格 円/月	ご利用負担額	(1割)	円/月
		(2割)	円/月
		(3割)	円/月

マイクロライメイト対応のシステムエアマットレス内に空気の流れを作り皮膚局所の温度と湿度の状態をより快適に保ちます



厚さ  
15.0cm



## アマンダ モルテン

高性能+お知らせ機能付きエアマットレス

91cm幅 **AMANDA91** 91cm幅 **ショート AMANDA91S**  
 TAIS/00054-000436 TAIS/00054-000438

83cm幅 **AMANDA83** 83cm幅 **ショート AMANDA83S**  
 TAIS/00054-000435 TAIS/00054-000437

●寸法：レギュラー：長さ193cm ショート：長さ182cm

レンタル価格 円/月	ご利用負担額	(1割)	円/月
		(2割)	円/月
		(3割)	円/月

『3D除圧』と『お知らせ機能』で安全・安心を追求した高性能エアマットレス



受信機

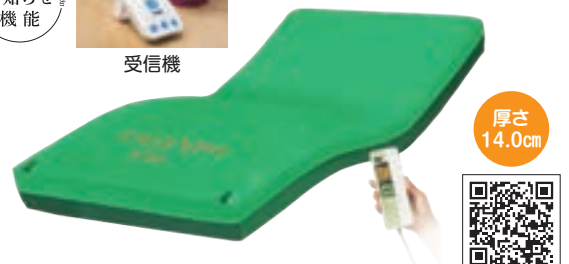

厚さ  
14.0cm



## オスカー ハイブリッドタイプ モルテン

高性能+体位変換型エアマットレス

91cm幅 **MOSC91** 91cm幅 **ショート MOSC91S**  
 TAIS/00054-000137 TAIS/00054-000137

83cm幅 **MOSC83** 83cm幅 **ショート MOSC83S**  
 TAIS/00054-000137 TAIS/00054-000137

●寸法：レギュラー：長さ193cm  
 ショート：長さ182cm

レンタル価格 円/月	ご利用負担額	(1割)	円/月
		(2割)	円/月
		(3割)	円/月

基本特性			
体圧分散性能	除圧性能	ずれ力対策	
●好みのカスタム ●敏感	●体位の安定性 ●介護時の安定性	●むれ対策	●ひえ対策
OOL特性			
寝心地	体位安定性	体位変換	安全衛生対策
		●自動体位変換 ●体位保持	

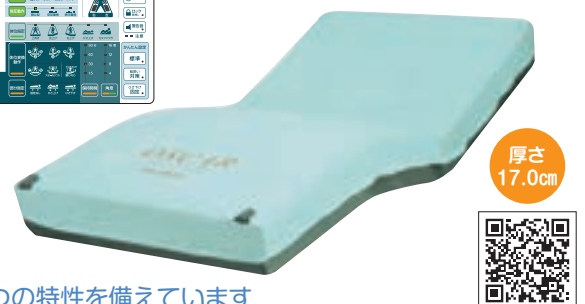

厚さ  
17.0cm



9つの特性を備えています



# 体位変換器

特殊寝台

特殊寝台付属品

床ずれ防止用具

体位変換器

手すり

歩行器

歩行補助杖

車いす

車いす付属品  
(オプション)

スロープ

移動用リフト

徘徊感知機器

自動排泄処理装置

## イーゼースライドM

パラマウントベッド

KZ-A52043

TAIS/00170-000611

●寸法：長さ70×幅100cm

体の下に敷き込み摩擦を減らして移動も容易に行えます



在庫限定

レンタル価格 円/月	ご利用負担額	(1割)	円/月
		(2割)	円/月
		(3割)	円/月



※地域によっては保険貸与ができない場合がございます

## ナーセントパットA (3ピース) NP

アイ・ソネックス

TAIS/00149-000012

- 寸法：(大ピース) 全幅40×奥行40×全高10cm  
(小ピース) 全幅40×奥行20×全高10cm
- 重量：(大ピース) 0.85kg  
(小ピース) 0.45kg×2 計1.75kg



- 体位変換
- 良肢位の保持
- 床ずれ部位の除圧

レンタル価格 円/月	ご利用負担額	(1割)	円/月
		(2割)	円/月
		(3割)	円/月



※地域によっては保険貸与ができない場合がございます

## ライトターン 標準タイプ

アイ・ソネックス

TAIS/00149-000017

- 寸法：幅43×奥行13×高さ39cm
- 重量：0.95kg



テコの原理の応用で、負担なく寝返り介助を行うことができます

在庫限定

レンタル価格 円/月	ご利用負担額	(1割)	円/月
		(2割)	円/月
		(3割)	円/月



※地域によっては保険貸与ができない場合がございます

## ロンボ ポジショニング 初期導入セット

ケーブル

TAIS/00245-000103

①RF1 RF21118

●寸法：長さ60×幅40cm

②RF5 RF21145

●寸法：長さ80×幅80cm

③RF3 RF32804

●寸法：長さ40×幅23cm (2コ)

④RM1-H RM1C

●寸法：長さ75×幅65cm

⑤RM2-H RM2C

●寸法：クッション本体  
長さ80×幅40cm  
フラップ部  
長さ80×幅20cm  
ハンドル部  
長さ12×幅4cm

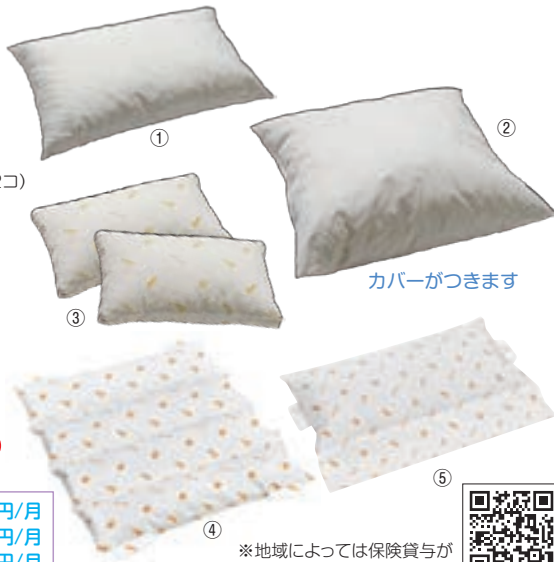

カバーがつかます

④RM1・⑤RM2 在庫限定

レンタル価格 円/月	ご利用負担額	(1割)	円/月
		(2割)	円/月
		(3割)	円/月



※地域によっては保険貸与ができない場合がございます

## ロンボ ポジショニング スネーククッション

ケーブル

RM46200

TAIS/00245-000102

●寸法：長さ220×φ20cm

カバーがつかます



レンタル価格 円/月	ご利用負担額	(1割)	円/月
		(2割)	円/月
		(3割)	円/月



※地域によっては保険貸与ができない場合がございます

## スモールチェンジ ラグーナ

ケーブル

体位変換器 / 体圧分散式エアマットレス

90cm幅 CR-703

TAIS/00206-000103

90cm幅 ショート CR-707

TAIS/00206-000105

84cm幅 CR-700

TAIS/00206-000102

84cm幅 ショート CR-705

TAIS/00206-000104

●寸法：レギュラー：長さ192cm  
ショート：長さ180cm



レンタル価格 円/月	ご利用負担額	(1割)	円/月
		(2割)	円/月
		(3割)	円/月

非課税

小さな体位変換を頻回に行うスモールチェンジ機能とトリプルフィットセルによる圧切替で床ずれを防ぐ

厚さ 13.5cm





体位変換器使用の目的 ポジショニングには、さまざまな目的があります。

- 床ずれ防止 ●拘縮/変形防止 ●筋緊張の緩和と調整 ●呼吸の改善
- 浮腫の改善 ●姿勢の安定により活動を促す ●座位や立位の準備として

# 体位変換器

## マーブルクッションS1 (清拭タイプ) ヒトラポ

MC-S1 TAIS/01908-000009

- 寸法: 40×80cm
- 重量: 1.6kg

側臥位の背中や、  
仰臥位の大腿部の  
下などに使いやすい  
クッションです

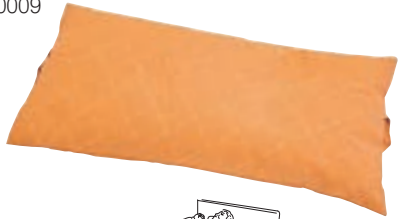

レンタル価格 円/月	ご利用負担額	(1割)	円/月
		(2割)	円/月
		(3割)	円/月

## マーブルクッションD (清拭タイプ) ヒトラポ

MC-D TAIS/01908-000001

- 寸法: 80×80cm
- 重量: 2.4kg

頭部から胸部までを  
カバーでき円背の方の  
上半身を支えるのに  
適しています

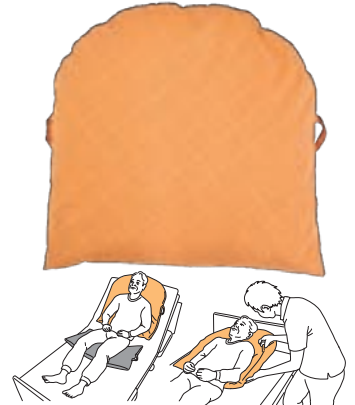

レンタル価格 円/月	ご利用負担額	(1割)	円/月
		(2割)	円/月
		(3割)	円/月

## マーブルクッションS2 (清拭タイプ) ヒトラポ

MC-S2 TAIS/01908-000011

- 寸法: 25×60cm
- 重量: 0.5kg

仰臥位の腕や、  
ふくらはぎを支える  
のに適しています



レンタル価格 円/月	ご利用負担額	(1割)	円/月
		(2割)	円/月
		(3割)	円/月

## マーブルクッションW (清拭タイプ) ヒトラポ

MC-W TAIS/01908-000007

- 寸法: 70×85cm
- 重量: 1.9kg

仰臥位の脚部を  
溝に沿わせることで  
体圧分散ができます



レンタル価格 円/月	ご利用負担額	(1割)	円/月
		(2割)	円/月
		(3割)	円/月

## マーブルクッションI (清拭タイプ) ヒトラポ

MC-I TAIS/01908-000003

- 寸法: 33×230cm
- 重量: 2.6kg

仰臥位の頭部、肩、腕を同時に、  
また側臥位の頭部、肩、腕、  
背中、臀部、足までを同時に  
支える事ができます



レンタル価格 円/月	ご利用負担額	(1割)	円/月
		(2割)	円/月
		(3割)	円/月

## マーブルシート MS-1 ヒトラポ

MS-1 TAIS/01908-000023

- 寸法: 160×130cm
- 重量: 0.16kg

横への移動



頭から臀部の下にシートを敷き込み、  
シートに乗っていない足を移動する  
方向へ動かします。



手前に移動する場合は、なるべく肩・臀部  
に近い上側のシートをつかみ、後方へ重心  
を下げながらシートを引きます。



奥側に移動する場合は、肩・臀部のなるべく  
低い位置に手を当て、体重移動で奥側に  
押しします。



ベッド上での  
スムーズで快適な  
移動や体位変換を  
サポートします

レンタル価格 円/月	ご利用負担額	(1割)	円/月
		(2割)	円/月
		(3割)	円/月



## マーブルクッションJ (清拭タイプ) ヒトラポ

MC-J TAIS/01908-000005

- 寸法: 120×40(60)cm
- 重量: 1.8kg

側臥位の背中と臀部、  
また腹臥位の腹部と  
大腿部を同時に支える  
事ができます



レンタル価格 円/月	ご利用負担額	(1割)	円/月
		(2割)	円/月
		(3割)	円/月

特殊寝台

特殊寝台付属品

床ずれ防止用具

体位変換器

手すり

歩行器

歩行補助杖

車いす

車いす(オプション)付属品

スロープ

移動用リフト

徘徊感知機器

自動排泄処理装置

# 目 手 す り

◎手すりは、立ち上がりや起き上がり時に握り、つかまり、動作を安全かつ容易にするためと、座位や立位姿勢の保持のための支えの役割があります。ご本人の状態と目的、設置環境に合わせて選択しましょう。

## 立ち座り動作 をサポート

●立つ、座るといった動作が難しくなってきた。

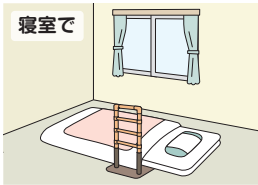

**設置型** 手すりの取付が困難な場所に置いて使用します。

起き上がりの補助。  
据え置き型の  
手すりとして。

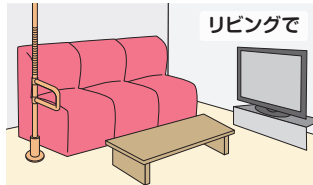

**天井固定型** 工事不要で取付可能です。

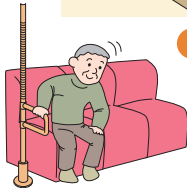

壁のない場所の  
手すりとして。

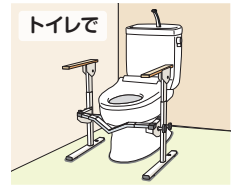

**設置型** 既存の便器、ポータブルトイレに設置します。

トイレでの座位の安定、  
便器からの立ち座りの  
補助として。



## 立位保持 をサポート

●何かにつかまらなると立った姿勢を保持できない。  
●その場で体の向きを変えるのが難しい。

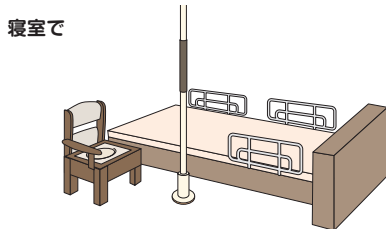

寝室で



玄関で

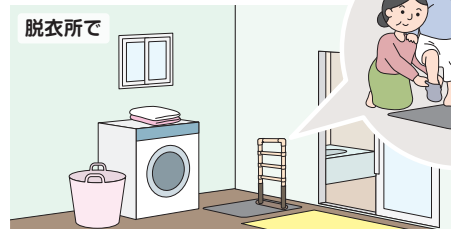

脱衣所で



## 歩行動作 をサポート

●ちょっとした段差でもつまずきそうになる。  
●室内歩行が難しくなってきた。

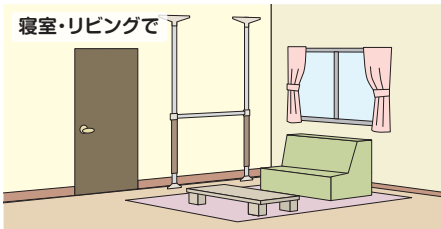

寝室・リビングで



廊下で

**設置型**

安全な歩行のために。

歩行練習用に。  
据え置き型の  
手すりとして。

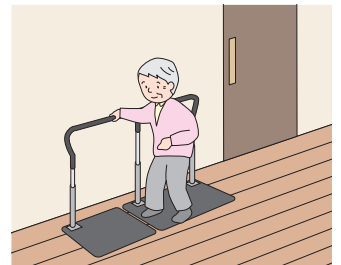

## トイレ用 たちあっぷⅡ

矢崎化工

CKJ-01

TAIS/00055-000130

●寸法：幅68.5×奥行47×  
肘掛高58~68cm  
(5段階)

●重量：6.8kg

温水洗浄便器をはじめ  
様々な便器形状に合わせて  
調整・取付できます



CKJ-01

レンタル価格 円/月	ご利用負担額	(1割)	円/月
		(2割)	円/月
		(3割)	円/月

<トイレ固定用アングルⅡ>

CKJ-E

JAN/4979652524850



CKJ-E

レンタル価格 円/月	ご利用負担額	(1割)	円/月
		(2割)	円/月
		(3割)	円/月

CKJ-02 アングルⅡタイプ

TAIS/00055-000185

タンクレストイレにかっちり固定!!  
工具不要!!アングルを差し替えるだけ

壁面へ突っ張る  
固定

寸胴型の便器を  
はさみ込んで固定



CKJ-02

レンタル価格 円/月	ご利用負担額	(1割)	円/月
		(2割)	円/月
		(3割)	円/月



## 洋式トイレ用ベストサポート手すり **NEW** シコク

627-010 TAIS/01235-000008

- 寸法：幅62～72×奥行46×肘掛高56～71cm（6段階）
- 重量：7.4kg



### ひじ掛けはねあげ

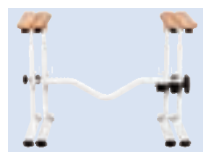

便器の幅に合わせてフレームを調整できる為、あらゆる大きさの便器に対応可能



ベルトで包み込み、便器全体にバランスよく固定



ワンタッチ操作でひじ掛け手すり部をはねあげ



レンタル価格 円/月	ご利用負担額	(1割)	円/月
		(2割)	円/月
		(3割)	円/月

## スムーディ 〈トイレ用〉 **NEW** Panasonic

片手すり XPN-L80833 TAIS/00980-000432

両手すり XPN-L80832 TAIS/00980-000431

- 寸法：幅70×奥行50×高さ55～70cm（7段階）
- 重量：片手すり12.8kg 両手すり15.3kg



(片手すり)

レンタル価格 円/月	ご利用負担額	(1割)	円/月
		(2割)	円/月
		(3割)	円/月



(両手すり)

レンタル価格 円/月	ご利用負担額	(1割)	円/月
		(2割)	円/月
		(3割)	円/月

## ルーツ 〈スモールタイプ〉 モルテン

片手すり MNTPT1 TAIS/00054-000216

両手すり MNTPT2 TAIS/00054-000217

- 寸法：幅66×奥行46×肘掛高60/65/70cm（3段階）
- 重量：片手すり12.0kg 両手すり14.0kg



(片手すり)

レンタル価格 円/月	ご利用負担額	(1割)	円/月
		(2割)	円/月
		(3割)	円/月



(両手すり)

レンタル価格 円/月	ご利用負担額	(1割)	円/月
		(2割)	円/月
		(3割)	円/月

## 洋式トイレ用フレーム S-はねあげR-2 アロン化成

533-087

TAIS/00221-000450

- 寸法：幅65×奥行55×肘掛高55～70cm（6段階）
  - 重量：9.8kg
- 木製ひじかけタイプのみのお取り扱いとなります。



### ひじはね上げタイプの定番モデル



レンタル価格 円/月	ご利用負担額	(1割)	円/月
		(2割)	円/月
		(3割)	円/月

## 洋式トイレ用スライド手すり Panasonic

PN-L53001

TAIS/00980-000191

- 寸法：幅65×奥行45×肘掛高58～74cm（9段階）
- 重量：8.5kg



レンタル価格 円/月	ご利用負担額	(1割)	円/月
		(2割)	円/月
		(3割)	円/月

## ポータブルトイレ用フレーム ささえ アロン化成

533-070

TAIS/00221-000054

- 寸法：幅63×奥行63×全高73～81cm（3段階）  
肘掛高45～67cm（5段階）
- 重量：8.0kg



### 背もたれ、ひじ掛けともに使いやすい高さに調節できます



※ベッド・ポータブルトイレは付属しません。



レンタル価格 円/月	ご利用負担額	(1割)	円/月
		(2割)	円/月
		(3割)	円/月

特殊寝台

特殊寝台付属品

床ずれ防止用具

体位変換器

手すり

歩行器

歩行補助杖

車いす

車いす付属品  
(オプション)

スロープ

移動用リフト

徘徊感知機器

自動排泄処理装置



特殊寝台

特殊寝台付属品

床ずれ防止用具

体位変換器

手すり

歩行器

歩行補助杖

車いす

車いす付属品  
(オプション)

スロープ

移動用リフト

徘徊感知機器

自動排泄処理装置

## たちあっぷ

矢崎化工

### CKA-13

TAIS/00055-000113

- 寸法：ベース：幅52.4×長さ92.4cm  
手すり：幅33.8cm  
高さ：70/75/80/85cm(4段階)
- 重量：17.2kg
- ※とまるくん付はTAIS/00055-000117となります。
- ※とまるくん・かいじょくん付はTAIS/00055-000141となります。



※カーペット付

レンタル価格 円/月	ご利用負担額	(1割)	円/月
		(2割)	円/月
		(3割)	円/月



### CKA-01

TAIS/00055-000071

- 寸法：ベース：幅50×長さ60cm  
手すり：幅33.8cm  
高さ：70/75/80cm(3段階)
- 重量：11.7kg
- ※とまるくん付はTAIS/00055-000075となります。
- ※とまるくん・かいじょくん付はTAIS/00055-000133となります。



在庫限定

レンタル価格 円/月	ご利用負担額	(1割)	円/月
		(2割)	円/月
		(3割)	円/月



### CKA-02

TAIS/00055-000072

- 寸法：ベース：幅50×長さ90cm  
手すり：幅33.8cm  
高さ：70/75/80cm(3段階)
- 重量：15.5kg
- ※とまるくん付はTAIS/00055-000076となります。
- ※とまるくん・かいじょくん付はTAIS/00055-000135となります。



在庫限定

レンタル価格 円/月	ご利用負担額	(1割)	円/月
		(2割)	円/月
		(3割)	円/月



### CKA-03

TAIS/00055-000073

- 寸法：ベース：幅50×長さ60cm  
手すり：幅35.2×奥行26.5cm  
高さ：70/75/80cm(3段階)
- 重量：15.4kg
- ※とまるくん付はTAIS/00055-000077となります。
- ※とまるくん・かいじょくん付はTAIS/00055-000137となります。



在庫限定

レンタル価格 円/月	ご利用負担額	(1割)	円/月
		(2割)	円/月
		(3割)	円/月



### CKA-04

TAIS/00055-000074

- 寸法：ベース：幅50×長さ90cm  
手すり：幅77.8cm  
高さ：70/75/80cm(3段階)
- 重量：16.0kg
- ※とまるくん付はTAIS/00055-000078となります。
- ※とまるくん・かいじょくん付はTAIS/00055-000138となります。



在庫限定

レンタル価格 円/月	ご利用負担額	(1割)	円/月
		(2割)	円/月
		(3割)	円/月



【つながるくん使用例】



たちあっぷ  
3台連結した例

【かいじょくん使用例】



## ◆たちあっぷ付属品

### つながるくん

矢崎化工

#### 60cm CKA-E60

TAIS/00055-000099

- 寸法：幅19×長さ73cm
- 重量：2.7kg

#### 90cm CKA-E90

TAIS/00055-000100

- 寸法：幅19×長さ103cm
- 重量：3.3kg



在庫限定



### かいじょくん

矢崎化工

#### CKA-K

TAIS/00055-000145

- 寸法：幅19.2×長さ33.9cm
- 重量：1.4kg



※かいじょくんは取り付けるたちあっぷによってTAISコードが変わります。  
※かいじょくんは「たちあっぷ」に「ベッドでとまるくん」を取り付けた状態でご使用下さい。

在庫限定

レンタル価格 円/月	ご利用負担額	(1割)	円/月
		(2割)	円/月
		(3割)	円/月

### ベッドでとまるくん

矢崎化工

#### CKA-CK

TAIS/00055-000211

- ※ベッドでとまるくんは取り付けるたちあっぷによってTAISコードが変わります。



ベッドに「たちあっぷ」をしっかりと固定します

- ※「たちあっぷ」と併用してお使いいただけます。
- ※ベッド下部と床面の間寸法は最低25～最高340mmに対応します。

在庫限定

レンタル価格 円/月	ご利用負担額	(1割)	円/月
		(2割)	円/月
		(3割)	円/月



## あがりかまち用たちあっぷ

矢崎化工

玄関に置くだけで補助手すりが構築でき、あがりかま치의昇降をサポートします

### CKE-01-1

TAIS/00055-000109

- 寸法：ベース：幅78×奥行56cm  
手すり：高さ80～85cm
- 手すり開口：51cm
- 重量：32.8kg



対応するあがりかまちの高さ  
**18～36cm**

レンタル価格 円/月	ご利用負担額	(1割)	円/月
		(2割)	円/月
		(3割)	円/月



### CKE-02-1

TAIS/00055-000110

- 寸法：ベース：幅78×奥行56cm  
手すり：高さ80～85cm
- 重量：26.9kg



手すりは  
右・左に対応  
できます。

対応するあがりかまちの高さ  
**18～36cm**

レンタル価格 円/月	ご利用負担額	(1割)	円/月
		(2割)	円/月
		(3割)	円/月



### あがりかまち用 たちあっぷステップ台

#### CKE-B

JAN/4979652513830

- 寸法：50×30cm
- 高さ：12～18cm  
(2cmピッチで4段階調整可)



- ※地域によっては保険貸与が出来ない場合もございます。
- ※ステップ台付きの型番、TAISコードは以下のとおりです。

両手すり	CKE-01	00055-000105
片手すり	CKE-02	00055-000106



### CKE-03

TAIS/00055-000107

- 寸法：ベース：幅78×奥行56cm  
手すり：高さ80～85cm
- 手すり開口：51cm
- 重量：31.8kg



対応するあがりかまちの高さ  
**4～18cm**

レンタル価格 円/月	ご利用負担額	(1割)	円/月
		(2割)	円/月
		(3割)	円/月



### CKE-04

TAIS/00055-000108

- 寸法：ベース：幅78×奥行56cm  
手すり：高さ80～85cm
- 重量：26.4kg



手すりは  
右・左に対応  
できます。

レンタル価格 円/月	ご利用負担額	(1割)	円/月
		(2割)	円/月
		(3割)	円/月



## たちあっぷ サムリング **NEW**

矢崎化工

### サムリング CKM-02 CKM-02 SET DGR

TAIS/00055-000303

- 寸法：ベース：幅50.5×長さ72.5cm  
手すり：幅38.5cm  
高さ：80/85/90cm（3段階）
- 重量：17.5kg



マット：ダークグレー

レンタル価格 円/月	ご利用負担額	(1割)	円/月
		(2割)	円/月
		(3割)	円/月



### サムリング CKM-04 CKM-04 SET DGR

TAIS/00055-000315

- 寸法：ベース：幅50.5×長さ72.5cm  
手すり：幅65.0cm  
高さ：80/85/90cm（3段階）
- 重量：18.0kg



マット：ダークグレー

レンタル価格 円/月	ご利用負担額	(1割)	円/月
		(2割)	円/月
		(3割)	円/月



### サムリング CKM-02W CKM-02W SET DGR

TAIS/00055-000309

- 寸法：ベース：幅50.5×長さ72.5cm  
手すり：幅38.5cm  
高さ：80/85/90cm（3段階）
- 重量：22.0kg



マット：ダークグレー

レンタル価格 円/月	ご利用負担額	(1割)	円/月
		(2割)	円/月
		(3割)	円/月



### サムリング ベッドととまるくん CKM-CK

JAN/4979652619372

- 「ベッド下部」と「床面」の間寸法は、最低25から300mmに対応します。

ベッドに固定して安全性を向上させる商品です



レンタル価格 円/月	ご利用負担額	(1割)	円/月
		(2割)	円/月
		(3割)	円/月



## BSモア **NEW**

シコク

### BSモア 0

625-100 TAIS/01235-000231

- 寸法：ベース：幅52×長さ92cm  
手すり：幅30cm  
高さ：70/75/80cm（3段階）
- 重量：18.2kg



※固定具付はTAIS/01235-000238となります。

レンタル価格 円/月	ご利用負担額	(1割)	円/月
		(2割)	円/月
		(3割)	円/月

### BSモア 3

625-130 TAIS/01235-000234

- 寸法：ベース：幅52×長さ92cm  
手すり：幅30×30cm  
高さ：70/75/80cm（3段階）
- 重量：19.5kg



※固定具付はTAIS/01235-000241となります。

レンタル価格 円/月	ご利用負担額	(1割)	円/月
		(2割)	円/月
		(3割)	円/月

### BSモア 6

625-160 TAIS/01235-000237

- 寸法：ベース：幅52×長さ92cm  
手すり：幅60cm  
高さ：70/75/80cm（3段階）
- 重量：18.0kg



※固定具付はTAIS/01235-000244となります。

レンタル価格 円/月	ご利用負担額	(1割)	円/月
		(2割)	円/月
		(3割)	円/月

### BSモア 固定具

620-050 TAIS/01235-000202

- 床面からベッドサイドフレーム底面までの高さは3cm~29cmになります

ベッドに「BSモア」を  
しっかり固定します



レンタル価格 円/月	ご利用負担額	(1割)	円/月
		(2割)	円/月
		(3割)	円/月

## ルーツ

モルテン

3段階の高さ調節可能 ベッドに固定する別部品必要なし

### センタータイプ:MNTPSBR

TAIS/00054-000117

- 寸法：ベース：幅50×長さ60cm  
手すり：幅33×高さ70/75/80cm（3段階）
- 重量：12.9kg



〈センタータイプ〉

ルーツ共通

レンタル価格 円/月	ご利用負担額	(1割)	円/月
		(2割)	円/月
		(3割)	円/月

### サイドタイプ:MNTPLBR

TAIS/00054-000116

- 寸法：ベース幅50×長さ105cm  
手すり幅33×高さ70/75/80cm（3段階）
- 重量：21.6kg

〈サイドタイプ〉

レンタル価格 円/月	ご利用負担額	(1割)	円/月
		(2割)	円/月
		(3割)	円/月

### コーナータンタイプ:MNTPCRBR

TAIS/00054-000132

- 寸法：ベース：幅50×長さ105cm  
手すり：幅34×奥行31×高さ：70/75/80cm（3段階）
- 重量：20.4kg



〈コーナータンタイプ〉

レンタル価格 円/月	ご利用負担額	(1割)	円/月
		(2割)	円/月
		(3割)	円/月



### ロングタイプ:MNTPLGBR

TAIS/00054-000133

- 寸法：ベース：幅50×長さ105cm  
手すり：幅81×高さ70/75/80cm（3段階）
- 重量：17.1kg

〈ロングタイプ〉

レンタル価格 円/月	ご利用負担額	(1割)	円/月
		(2割)	円/月
		(3割)	円/月

特殊寝台

特殊寝台付属品

床ずれ防止用具

体位交換器

手すり

歩行器

歩行補助杖

車いす

車いす(オプション)付属品

スロープ

移動用リフト

徘徊感知機器

自動排泄処理装置

特殊寝台

特殊寝台付属品

床ずれ防止用具

体位変換器

手すり

歩行器

歩行補助杖

車いす

車いす付属品  
(オプション)

スロープ

移動用リフト

徘徊感知機器

自動排泄処理装置

## BS小路 NEW

シコク

626-110

- TAIS/01235-000250
- 寸法：幅62×奥行37×高さ80/85/90cm (3段階)
  - 重量：15.6kg



場所を取らず、狭いスペースでも設置しやすく動線確保も

レンタル価格 円/月	ご利用負担額	(1割)	円/月
		(2割)	円/月
		(3割)	円/月

## BS小路SS (ステップ台付) NEW

シコク

626-110S

- TAIS/01235-000256
- 寸法：幅62×奥行37×高さ80/85/90cm (3段階)
  - 重量：15.6kg
  - ステップ台寸法：幅30×奥行40 (3段階)
  - ステップ台高さ：10/12.5/15cm (3段階)
  - ステップ台重量：10.0kg



BS小路にステップ台を設置

レンタル価格 円/月	ご利用負担額	(1割)	円/月
		(2割)	円/月
		(3割)	円/月

## ステップバー 框

タマツ

框 02 (踏み台なし)

- tmt0038  
TAIS/00837-000010
- 寸法：ベース：幅61×奥行60cm  
手すり：高さ87~102cm (6段階)
  - 重量：26.0kg



框 03 (踏み台あり)

- tmt0037  
TAIS/00837-000015
- 寸法：ベース：幅61×奥行60cm  
手すり：高さ87~102cm (6段階)
  - 踏み台寸法：幅48×奥行35cm  
高さ10.8~18cm (5段階)
  - 重量：26.0kg



※地域によっては保険貸与ができない場合もございます

踏み台なし

踏み台あり

レンタル価格 円/月	ご利用負担額	(1割)	円/月
		(2割)	円/月
		(3割)	円/月

レンタル価格 円/月	ご利用負担額	(1割)	円/月
		(2割)	円/月
		(3割)	円/月

## アットグリップ AT-E-200

アロン化成

531-089

TAIS/00221-000454



使用者・住環境に合わせて調節可



- 手すり高さは72cm~82cm
- 対応框高さは15cm~35cm

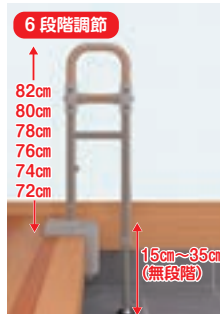

30cmあれば設置可能。間口の狭い玄関にピッタリ

レンタル価格 円/月	ご利用負担額	(1割)	円/月
		(2割)	円/月
		(3割)	円/月

## ベスポジBPZ NEW

DIPPER ホクメイ

ベスポジBPZ Tベース (レギュラー・ショート)

レギュラー BPZ-100-50

TAIS/00254-000416

ショート BPZ-100-60

TAIS/00254-000418

- 使用サイズ：レギュラー 1.9~2.7m  
ショート 1.7~2.1m
- 手すり部 (直径)：4.5cm



ベスポジBPZ丸ベース (レギュラー・ショート)

レギュラー BPZ-100-10

TAIS/00254-000410

ショート BPZ-100-20

TAIS/00254-000412

- 使用サイズ：レギュラー 1.9~2.7m  
ショート 1.7~2.1m
- 手すり部 (直径)：4.5cm



ベスポジBPZ丸ベース耐水 (レギュラー・ショート)

レギュラー BPZ-100-80

TAIS/00254-000422

ショート BPZ-100-81

TAIS/00254-000423

- 使用サイズ：レギュラー 1.9~2.7m  
ショート 1.7~2.1m
- 手すり部 (直径)：4.5cm



ベスポジBPZ共通

## ベスポジBPZ オプション NEW

DIPPER ホクメイ

ツイン手すりW+W BPZ-310

TAIS/00254-000432

- 手すり部 木集成材
- ジョイント部 ナイロン
- 手すりサイズ 幅9×高さ65cm



レンタル価格 円/月	ご利用負担額	(1割)	円/月
		(2割)	円/月
		(3割)	円/月

ツイン手すりW+D BPZ-300

TAIS/00254-000425

- 手すり部 木集成材
- ジョイント部 ナイロン
- 手すりサイズ (W) 幅9×高さ65cm (D) 幅18×高さ20cm



レンタル価格 円/月	ご利用負担額	(1割)	円/月
		(2割)	円/月
		(3割)	円/月

プッシュ手すり BPZ-400

TAIS/00254-000439

- 全体寸法 幅25.8×奥行21.5×高さ9.45cm
- クッション部 幅25.8×奥行13.8×厚み4.5cm



レンタル価格 円/月	ご利用負担額	(1割)	円/月
		(2割)	円/月
		(3割)	円/月

クッションカバー BPE-300-25

●サイズ：幅90×高さ65cm

立位保持や丸型、角型等の使用時にカバーに肩を当てることで回転動作が容易になります



レンタル価格 円/月	ご利用負担額	(1割)	円/月
		(2割)	円/月
		(3割)	円/月



## ベースポジ-e DIPPER ホクメイ

### 基本セット (Tベース) BPE-100-10

TAIS/00254-000051

<寸法>

- 使用サイズ：1.9~2.7m
- 最小寸法：1.89m
- 手すり部（直径）：4.5cm
- 重量：4.9kg



ベースポジ-e共通

在庫限定

レンタル価格 円/月	ご利用負担額	(1割)	円/月
		(2割)	円/月
		(3割)	円/月

### 基本セット (丸ベース) BPE-100-11

TAIS/00254-000052

<寸法>

- 使用サイズ：1.9~2.7m
- 最小寸法：1.89m
- 手すり部（直径）：4.5cm
- 重量：4.3kg

在庫限定

レンタル価格 円/月	ご利用負担額	(1割)	円/月
		(2割)	円/月
		(3割)	円/月

### 耐水下部プレート BPE-100-90

JAN/4944916003235

- ベース径：20cm
- 玄関ポーチ・ベランダで使用時に下部ベースを交換して使用

レンタル価格 円/月	ご利用負担額	(1割)	円/月
		(2割)	円/月
		(3割)	円/月

※地域によっては保険貸与が出来ない場合がございます。

## ベースポジ-e オプション

DIPPER ホクメイ

### ウェーブ型アーム BPE-300-10

TAIS/00254-000130

- 手すり部：木集成材
- ジョイント部：ナイロン
- 手すり長さ：35cm

レンタル価格 円/月	ご利用負担額	(1割)	円/月
		(2割)	円/月
		(3割)	円/月

※地域によっては保険貸与が出来ない場合がございます。

### D型手すり BPE-300-110

TAIS/00254-000369

- 手すり部：木集成材
- ジョイント部：ナイロン
- 手すりサイズ：20×18.5cm

レンタル価格 円/月	ご利用負担額	(1割)	円/月
		(2割)	円/月
		(3割)	円/月

※地域によっては保険貸与が出来ない場合がございます。

### ウェーブ型アーム ロング BPE-300-40

TAIS/00254-000133

- 手すり部：木集成材
- ジョイント部：ナイロン
- 手すり長さ：60cm

レンタル価格 円/月	ご利用負担額	(1割)	円/月
		(2割)	円/月
		(3割)	円/月

※地域によっては保険貸与が出来ない場合がございます。

### b型手すり ロングBPE-300-100

TAIS/00254-000368

- 手すり部：木集成材
- ジョイント部：ナイロン
- 手すりサイズ：60×20.5cm

レンタル価格 円/月	ご利用負担額	(1割)	円/月
		(2割)	円/月
		(3割)	円/月

※地域によっては保険貸与が出来ない場合がございます。

### 円型手すり BPE-300-20

TAIS/00254-000131

- 手すり部：木集成材
- ジョイント部：ナイロン
- 手すり部（直径）：28.2cm

レンタル価格 円/月	ご利用負担額	(1割)	円/月
		(2割)	円/月
		(3割)	円/月

※地域によっては保険貸与が出来ない場合がございます。

### 角型手すり BPE-300-30

TAIS/00254-000132

- 手すり部：木集成材
- ジョイント部：ナイロン
- 手すりサイズ：20.2×30.2cm

レンタル価格 円/月	ご利用負担額	(1割)	円/月
		(2割)	円/月
		(3割)	円/月

※地域によっては保険貸与が出来ない場合がございます。

### システム木手すり固定セット (システム木手すり1本 +エンドブラケット固定×2)

サイズ	60cm	SBR-10-060	TAIS/00254-000113
	90cm	SBR-10-090	TAIS/00254-000062
	120cm	SBR-10-120	TAIS/00254-000117

レンタル価格 円/月	ご利用負担額	(1割)	円/月
		(2割)	円/月
		(3割)	円/月

### システム木手すり取り外しセット (システム木手すり1本 +取り外しブラケットセット×1)

サイズ	60cm	SBR-80-060	TAIS/00254-000116
	90cm	SBR-80-090	TAIS/00254-000065
	120cm	SBR-80-120	TAIS/00254-000120

レンタル価格 円/月	ご利用負担額	(1割)	円/月
		(2割)	円/月
		(3割)	円/月

### システム木手すり曲げセット (システム木手すり1本 +エンドブラケット曲げ×2)

サイズ	60cm	SBR-20-060	TAIS/00254-000114
	90cm	SBR-20-090	TAIS/00254-000063
	120cm	SBR-20-120	TAIS/00254-000118

レンタル価格 円/月	ご利用負担額	(1割)	円/月
		(2割)	円/月
		(3割)	円/月

### システム伸縮手すり固定セット

サイズ	60cm~90cm	SBR-30-609	TAIS/00254-000169
	90cm~120cm	SBR-30-912	TAIS/00254-000170

レンタル価格 円/月	ご利用負担額	(1割)	円/月
		(2割)	円/月
		(3割)	円/月

### システム木手すり跳ね上げセット (システム木手すり1本 +跳ね上げブラケットセット×1)

サイズ	60cm	SBR-70-060	TAIS/00254-000115
	90cm	SBR-70-090	TAIS/00254-000064
	120cm	SBR-70-120	TAIS/00254-000119

レンタル価格 円/月	ご利用負担額	(1割)	円/月
		(2割)	円/月
		(3割)	円/月

### システム伸縮手すり 曲げセット

サイズ	60cm~90cm	SBR-40-609	TAIS/00254-000171
	90cm~120cm	SBR-40-912	TAIS/00254-000172

レンタル価格 円/月	ご利用負担額	(1割)	円/月
		(2割)	円/月
		(3割)	円/月

## 玄関アーム

DIPPER ホクメイ

### レギュラー BPE-500-10

TAIS/00254-000360

- シリコン滑り止めシート×1 (160角)
- 丸グリップ×2
- 玄関アーム×1

40cmまでの  
段差に対応

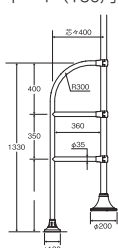

※ベストポジションバーは  
付属しておりません。

レンタル価格 円/月	ご利用負担額	(1割)	円/月
		(2割)	円/月
		(3割)	円/月

丸グリップ  
シリコン  
滑り止め  
シート

玄関アーム

### ショート BPE-500-20

TAIS/00254-000361

- シリコン滑り止めシート×1 (160角)
- 玄関アーム×1
- 手すりカバー×1

40cmまでの  
段差に対応

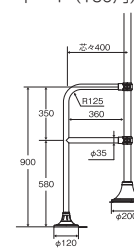

※ベストポジションバーは  
付属しておりません。

レンタル価格 円/月	ご利用負担額	(1割)	円/月
		(2割)	円/月
		(3割)	円/月

手すりカバー  
シリコン  
滑り止めシート

玄関アーム



# 手すり

特殊寝台

特殊寝台付属品

床ずれ防止用具

体位変換器

手すり

歩行器

歩行補助杖

車いす

車いす付属品  
(オプション)

スロープ

移動用リフト

徘徊感知機器

自動排泄処理装置

## バディー I

モルテン

### 十字型 MNTCM

TAIS/00054-000054

### I字型 MNTCMIS

TAIS/00054-000054

### 丸型 MNTCMRCS

TAIS/00054-000054

- 寸法：対応天井高さ1.9~2.8m
- 収納サイズ：1.81m
- 手すり部（直径）：3.65cm
- 重量：十字型7.1kg  
I字型6.6kg  
丸型5.7kg

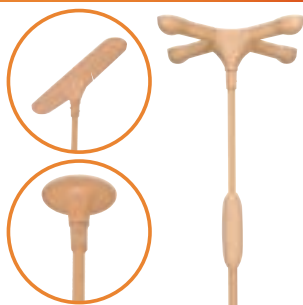

天井の隅（角）に寄せて設置する場合のストッパーです

〈十字型〉〈I字型〉

レンタル価格 円/月	ご利用負担額	(1割)	円/月
		(2割)	円/月
		(3割)	円/月

〈丸型〉

レンタル価格 円/月	ご利用負担額	(1割)	円/月
		(2割)	円/月
		(3割)	円/月



バディ共通

## バディー I オプション

モルテン

### サイドバー

MNTCM01LB

TAIS/00054-000055

- 寸法：幅26×高さ19.5cm  
直径4×2.8cm（楕円）
- 重量：0.65kg



### L型サイドバー90

MNTCM06

TAIS/00054-000065

- 段差の目安：10cm以下
- 寸法：全長76×全高75cm  
直径3.5cm
- 重量：3.1kg



※ご利用の際は必ずバディー I 下部に丸型ストッパーを使用して下さい。

レンタル価格 円/月	ご利用負担額	(1割)	円/月
		(2割)	円/月
		(3割)	円/月

### L型サイドバー45

MNTCM07

TAIS/00054-000066

- 段差の目安：10~36cm
- 寸法：全長76×全高100cm  
直径3.5cm
- 重量：3.5kg



※ご利用の際は必ずバディー I 下部に丸型ストッパーを使用して下さい。

レンタル価格 円/月	ご利用負担額	(1割)	円/月
		(2割)	円/月
		(3割)	円/月

## クロスバー 跳ね上げタイプ

モルテン

0.4m MNTCM02BE004 TAIS/00054-000331

0.6m MNTCM02BE006 TAIS/00054-000332

0.9m MNTCM02BE009 TAIS/00054-000333

1.2m MNTCM02BE012 TAIS/00054-000334

1.6m MNTCM02BE016 TAIS/00054-000335

2.0m MNTCM02BE020 TAIS/00054-000336

- 寸法：直径3.5cm



0.4m	レンタル価格 円/月	ご利用負担額	(1割)	円/月
			(2割)	円/月
			(3割)	円/月
0.6m	レンタル価格 円/月		(1割)	円/月
			(2割)	円/月
			(3割)	円/月
0.9m	レンタル価格 円/月	(1割)	円/月	
		(2割)	円/月	
		(3割)	円/月	
1.2m	レンタル価格 円/月	(1割)	円/月	
		(2割)	円/月	
		(3割)	円/月	
1.6m	レンタル価格 円/月	(1割)	円/月	
		(2割)	円/月	
		(3割)	円/月	
2.0m	レンタル価格 円/月	(1割)	円/月	
		(2割)	円/月	
		(3割)	円/月	

## クロスバー 固定タイプ

モルテン

1.2m MNTCM03BE012

TAIS/00054-000340

1.6m MNTCM03BE016

TAIS/00054-000341

2.0m MNTCM03BE020

TAIS/00054-000342

- 寸法：直径3.5cm



1.2m	レンタル価格 円/月	ご利用負担額	(1割)	円/月
			(2割)	円/月
			(3割)	円/月
1.6m	レンタル価格 円/月		(1割)	円/月
			(2割)	円/月
			(3割)	円/月
2.0m	レンタル価格 円/月	(1割)	円/月	
		(2割)	円/月	
		(3割)	円/月	



## クロスバー取り付けブラケット

モルテン

MNTCM03TB

TAIS/00054-000228

- 寸法：幅5.5×高さ12×長さ13.5cm

バディー専用付属品「クロスバー」が床置き型手すり「ルーツ」に取り付けられるようになります



ルーツ共通



レンタル価格 円/月	ご利用負担額	(1割)	円/月
		(2割)	円/月
		(3割)	円/月

## 歩行サポート手すりスモーディ〈屋内用〉ひろがる展開

Panasonic



9つのセットを組み合わせることで、さまざまなシーンに対応します。

●回転連結支柱でコーナーに対応します。

### 標準ベースと支柱2本のセット

	<p>▲に屋内用手すり930を加えたセットです</p>	<p>▲に屋内用手すり620を加えたセットです</p>																																				
屋内用930タイプ XPN-L80803 TAIS/00980-000374	屋内用930タイプ+930 XPN-L80804 TAIS/00980-000375	屋内用930タイプ+620 XPN-L80805 TAIS/00980-000376																																				
<table border="1"> <tr> <td>レンタル価格</td> <td>ご利用負担額</td> <td>(1割)</td> <td>円/月</td> </tr> <tr> <td>円/月</td> <td></td> <td>(2割)</td> <td>円/月</td> </tr> <tr> <td></td> <td></td> <td>(3割)</td> <td>円/月</td> </tr> </table>	レンタル価格	ご利用負担額	(1割)	円/月	円/月		(2割)	円/月			(3割)	円/月	<table border="1"> <tr> <td>レンタル価格</td> <td>ご利用負担額</td> <td>(1割)</td> <td>円/月</td> </tr> <tr> <td>円/月</td> <td></td> <td>(2割)</td> <td>円/月</td> </tr> <tr> <td></td> <td></td> <td>(3割)</td> <td>円/月</td> </tr> </table>	レンタル価格	ご利用負担額	(1割)	円/月	円/月		(2割)	円/月			(3割)	円/月	<table border="1"> <tr> <td>レンタル価格</td> <td>ご利用負担額</td> <td>(1割)</td> <td>円/月</td> </tr> <tr> <td>円/月</td> <td></td> <td>(2割)</td> <td>円/月</td> </tr> <tr> <td></td> <td></td> <td>(3割)</td> <td>円/月</td> </tr> </table>	レンタル価格	ご利用負担額	(1割)	円/月	円/月		(2割)	円/月			(3割)	円/月
レンタル価格	ご利用負担額	(1割)	円/月																																			
円/月		(2割)	円/月																																			
		(3割)	円/月																																			
レンタル価格	ご利用負担額	(1割)	円/月																																			
円/月		(2割)	円/月																																			
		(3割)	円/月																																			
レンタル価格	ご利用負担額	(1割)	円/月																																			
円/月		(2割)	円/月																																			
		(3割)	円/月																																			

### ミドルベースと端子柱のセット

	<p>□に屋内用手すり930を加えたセットです</p>	<p>□に屋内用手すり620を加えたセットです</p>																																				
屋内用手すり210 XPN-L80806 TAIS/00980-000377	屋内用手すり210+930 XPN-L80808 TAIS/00980-000378	屋内用手すり210+620 XPN-L80809 TAIS/00980-000379																																				
<table border="1"> <tr> <td>レンタル価格</td> <td>ご利用負担額</td> <td>(1割)</td> <td>円/月</td> </tr> <tr> <td>円/月</td> <td></td> <td>(2割)</td> <td>円/月</td> </tr> <tr> <td></td> <td></td> <td>(3割)</td> <td>円/月</td> </tr> </table>	レンタル価格	ご利用負担額	(1割)	円/月	円/月		(2割)	円/月			(3割)	円/月	<table border="1"> <tr> <td>レンタル価格</td> <td>ご利用負担額</td> <td>(1割)</td> <td>円/月</td> </tr> <tr> <td>円/月</td> <td></td> <td>(2割)</td> <td>円/月</td> </tr> <tr> <td></td> <td></td> <td>(3割)</td> <td>円/月</td> </tr> </table>	レンタル価格	ご利用負担額	(1割)	円/月	円/月		(2割)	円/月			(3割)	円/月	<table border="1"> <tr> <td>レンタル価格</td> <td>ご利用負担額</td> <td>(1割)</td> <td>円/月</td> </tr> <tr> <td>円/月</td> <td></td> <td>(2割)</td> <td>円/月</td> </tr> <tr> <td></td> <td></td> <td>(3割)</td> <td>円/月</td> </tr> </table>	レンタル価格	ご利用負担額	(1割)	円/月	円/月		(2割)	円/月			(3割)	円/月
レンタル価格	ご利用負担額	(1割)	円/月																																			
円/月		(2割)	円/月																																			
		(3割)	円/月																																			
レンタル価格	ご利用負担額	(1割)	円/月																																			
円/月		(2割)	円/月																																			
		(3割)	円/月																																			
レンタル価格	ご利用負担額	(1割)	円/月																																			
円/月		(2割)	円/月																																			
		(3割)	円/月																																			

### コーナーにも設置可能な回転連結支柱のセット

	<p>□に屋内用手すり930を加えたセットです</p>	<p>□に屋内用手すり620を加えたセットです</p>																																				
屋内用回転手すり330 XPN-L80807 TAIS/00980-000380	屋内用回転手すり330+930 XPN-L80810 TAIS/00980-000381	屋内用回転手すり330+620 XPN-L80811 TAIS/00980-000382																																				
<table border="1"> <tr> <td>レンタル価格</td> <td>ご利用負担額</td> <td>(1割)</td> <td>円/月</td> </tr> <tr> <td>円/月</td> <td></td> <td>(2割)</td> <td>円/月</td> </tr> <tr> <td></td> <td></td> <td>(3割)</td> <td>円/月</td> </tr> </table>	レンタル価格	ご利用負担額	(1割)	円/月	円/月		(2割)	円/月			(3割)	円/月	<table border="1"> <tr> <td>レンタル価格</td> <td>ご利用負担額</td> <td>(1割)</td> <td>円/月</td> </tr> <tr> <td>円/月</td> <td></td> <td>(2割)</td> <td>円/月</td> </tr> <tr> <td></td> <td></td> <td>(3割)</td> <td>円/月</td> </tr> </table>	レンタル価格	ご利用負担額	(1割)	円/月	円/月		(2割)	円/月			(3割)	円/月	<table border="1"> <tr> <td>レンタル価格</td> <td>ご利用負担額</td> <td>(1割)</td> <td>円/月</td> </tr> <tr> <td>円/月</td> <td></td> <td>(2割)</td> <td>円/月</td> </tr> <tr> <td></td> <td></td> <td>(3割)</td> <td>円/月</td> </tr> </table>	レンタル価格	ご利用負担額	(1割)	円/月	円/月		(2割)	円/月			(3割)	円/月
レンタル価格	ご利用負担額	(1割)	円/月																																			
円/月		(2割)	円/月																																			
		(3割)	円/月																																			
レンタル価格	ご利用負担額	(1割)	円/月																																			
円/月		(2割)	円/月																																			
		(3割)	円/月																																			
レンタル価格	ご利用負担額	(1割)	円/月																																			
円/月		(2割)	円/月																																			
		(3割)	円/月																																			

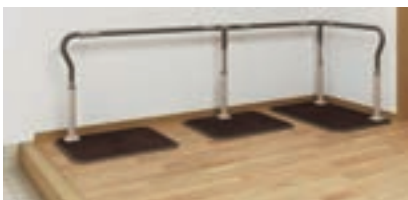

●長いアプローチの廊下で



●コーナーにもスッキリ！



●寝室も安心



●段差にも対応

特殊寝台

特殊寝台付属品

床ずれ防止用具

体位変換器

手すり

歩行器

歩行補助杖

車いす

車いす付属品

スロープ

移動用リフト

徘徊感知機器

自動排泄処理装置





# 手すり

特殊寝台

特殊寝台付属品

床ずれ防止用具

体位変換器

手すり

歩行器

歩行補助杖

車いす

車いす付属品  
(オプション)

スロープ

移動用リフト

徘徊感知機器

自動排泄処理装置

## スムーディ〈屋内用〉

Panasonic

### XPN-L80801

TAIS/00980-000363

- 寸法：幅60×奥行90cm  
手すり幅81×高さ70～85cm（7段階）
- 重量：22.0kg

廊下や  
ベッドサイドでの  
立ち上がりを  
サポート



手すりは中央にも  
設置可能



レンタル価格 円/月	ご利用負担額	(1割)	円/月
		(2割)	円/月
		(3割)	円/月

## スムーディ〈屋内用〉1530タイプ

Panasonic

### XPN-L80802

TAIS/00980-000373

- 寸法：  
製品寸法  
幅60×奥行161cm  
屋内用標準ベース  
幅60×奥行90cm  
屋内用ミドルベース  
幅60×奥行70cm  
ベースの厚さ：1.1cm  
手すり幅：153cm  
手すり高さ：70～85cm  
(2.5cmピッチ7段階)
- 手すり径：3.5cm
- 重量：38.5kg



室内の移動や廊下で  
歩行をサポート

レンタル価格 円/月	ご利用負担額	(1割)	円/月
		(2割)	円/月
		(3割)	円/月

### 組合わせ例

推奨シーン	外観	品名	品番	TAIS コード	手すりの 外々の長さ	重量	上下の 段差対応	左右の 角度調整	サブセットの 組み合わせ
段差対応		スムーディ 室内用 1010タイプ	XPN- L81801	00367- 000255	101cm	31.8kg	○	×	D+F
		スムーディ 室内用 1320タイプ	XPN- L81802	00367- 000256	132cm	32.0kg	○	×	D+E
リビング		スムーディ 室内用 1730タイプ	XPN- L81803	00367- 000257	173cm	38.8kg	○	○	A+F C+D
		スムーディ 室内用2040 タイプ	XPN- L81804	00367- 000258	204cm	39.0kg	○	○	A+E B+D
広い リビング ・廊下		スムーディ 室内用 2230タイプ	XPN- L81805	00367- 000259	223cm	48.8kg	○	○	D+F+H E+F+G D+E+I
		スムーディ 室内用 2540タイプ	XPN- L81806	00367- 000260	254cm	49.0kg	○	○	D+E+H E+E+G
		スムーディ 室内用 2950タイプ	XPN- L81807	00367- 000261	295cm	55.8kg	○	○	A+F+H B+F+G B+D+I
		スムーディ 室内用 4480タイプ	XPN- L81808	00367- 000262	448cm	73.0kg	○	○	A+E+H+H B+D+H+H B+E+G+H

## スムーディ〈屋内用〉らくらくダブル

### 屋内用らくらくダブル XPN-L80819

TAIS/00980-000412  
●寸法：幅78×奥行60cm  
手すり幅65×高さ70～85cm  
(7段階)  
●重量：26.5kg



手すり位置が変更できます

レンタル価格 円/月	ご利用負担額	(1割)	円/月
		(2割)	円/月
		(3割)	円/月

### 屋内用らくらくダブル右 XPN-L80822

TAIS/00980-000415  
●寸法：幅78×奥行60cm  
手すり幅31×高さ70～85cm  
(7段階)  
●重量：23.0kg



手すり位置が変更できます

レンタル価格 円/月	ご利用負担額	(1割)	円/月
		(2割)	円/月
		(3割)	円/月

### 屋内用らくらくダブル左 XPN-L80824

TAIS/00980-000417  
●寸法：幅78×奥行60cm  
手すり幅31×高さ70～85cm  
(7段階)  
●重量：23.0kg



手すり位置が変更できます

レンタル価格 円/月	ご利用負担額	(1割)	円/月
		(2割)	円/月
		(3割)	円/月

### 屋内用アーム PN-L80809

TAIS/00980-000397  
●寸法：長さ17cm (接続時)  
●重量：0.4kg  
屋内用アームを使用する事で他スムーディと繋げる事ができます



レンタル価格 円/月	ご利用負担額	(1割)	円/月
		(2割)	円/月
		(3割)	円/月

●手すりの角度が0度・45度・90度に変えられます



●ベッドから脚が降ろしやすい  
●体の前方で持ち立ちやすい

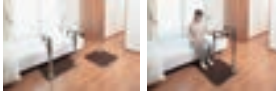

●2本の手すりでも  
移乗・立位もラク



## すっきり手すり クリンディ

### PN-L80501 TAIS/00980-000326

●寸法：ベース幅46×奥行78cm  
手すり幅25×高さ70～80cm (5段階)  
●重量：18.0kg



コンパクトでスッキリ。つかみやすいカタチ



手すりはベース中央部でも使用可能



### ベッド用アーム PN-L80511 TAIS/00980-000327

レンタル価格 円/月	ご利用負担額	(1割)	円/月
		(2割)	円/月
		(3割)	円/月

レンタル価格 円/月	ご利用負担額	(1割)	円/月
		(2割)	円/月
		(3割)	円/月

## 折りたたみ可能な面手すり スタンディ

### PN-L80401 TAIS/00980-000315

●寸法：ベース幅63×奥行78cm  
手すり幅45×高さ70～85cm (6段階)  
平面部高さ35～50cm (6段階)  
●重量：22.5kg



面と棒で動作を支援



レンタル価格 円/月	ご利用負担額	(1割)	円/月
		(2割)	円/月
		(3割)	円/月



## 自在手すり ツインディ〈室内用〉

### PN-L80101 TAIS/00980-000203

●寸法：ベース幅63×奥行78cm  
手すり幅60×高さ70～85cm (6段階)  
●重量：21.5kg



角度調節が可能な室内手すり

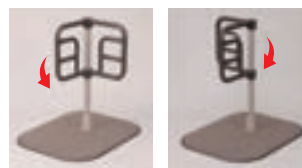

レンタル価格 円/月	ご利用負担額	(1割)	円/月
		(2割)	円/月
		(3割)	円/月



## 自在手すり ツインディ〈水廻り用〉

### PN-L80701 TAIS/00980-000364

●寸法：ベース幅58×奥行58cm 手すり幅56×高さ70～80cm (6段階)  
●重量：17.0kg



水廻り環境での転倒リスクの低減や動作をサポート



手すりは中央にも設置可能

### プロテクター PN-L80711

TAIS/00980-000365  
(ツインディにセットした場合のTAISコードです)

レンタル価格 円/月	ご利用負担額	(1割)	円/月
		(2割)	円/月
		(3割)	円/月

レンタル価格 円/月	ご利用負担額	(1割)	円/月
		(2割)	円/月
		(3割)	円/月

## アームサポート手すり メンディ

### PN-L80301 TAIS/00980-000258

●寸法：ベース幅63×奥行78cm  
平面部高さ49～70cm (8段階)  
●平面部：幅52×奥行37cm  
●重量：22.0kg



「握る」が困難な方に!!  
面で身体を支える



レンタル価格 円/月	ご利用負担額	(1割)	円/月
		(2割)	円/月
		(3割)	円/月



特殊寝台

特殊寝台付属品

床ずれ防止用具

体位変換器

手すり

歩行器

歩行補助杖

車いす

車いす付属品

スロープ

移動用リフト

徘徊感知機器

自動排泄処理装置



# 手すり

特殊寝台

特殊寝台付属品

床ずれ防止用具

体位変換器

手すり

歩行器

歩行補助杖

車いす

車いす付属品  
(オプション)

スロープ

移動用リフト

徘徊感知機器

自動排泄処理装置

## たよレールSOTOE **NEW**

マツ六

### 片手すり (標準型) BZK-01

TAIS/01265-000248

- ベース：幅45×長さ80cm
- 手すり：幅33.8cm
- 高さ：75/80/85/90cm (4段階)
- 重量：17.8kg



レンタル価格	ご利用負担額	(1割)	円/月
円/月		(2割)	円/月
		(3割)	円/月

### 片手すり (スリム型) BZK-03

TAIS/01265-000259

- ベース：幅29×長さ80cm
- 手すり：幅17.8cm
- 高さ：75/80/85/90cm (4段階)
- 重量：14.7kg



レンタル価格	ご利用負担額	(1割)	円/月
円/月		(2割)	円/月
		(3割)	円/月

※スリム型は単体で使用できません。

### 両手すり (標準型) BZK-02

TAIS/01265-000251

- ベース：幅45×長さ80cm
- 手すり：幅33.8cm
- 高さ：75/80/85/90cm (4段階)
- 重量：20.6kg



レンタル価格	ご利用負担額	(1割)	円/月
円/月		(2割)	円/月
		(3割)	円/月

### 両手すり (スリム型) BZK-04

TAIS/01265-000261

- ベース：幅29×長さ80cm
- 手すり：幅17.8cm
- 高さ：75/80/85/90cm (4段階)
- 重量：17.1kg



レンタル価格	ご利用負担額	(1割)	円/月
円/月		(2割)	円/月
		(3割)	円/月

※スリム型は単体で使用できません。

## たよレールSOTOE用連続手すり わたレールEK 伸縮タイプ **NEW**

マツ六

### BZW-7057EK

TAIS/01265-000255

- 手すりピッチ：57~70cm
- 重量：1.5kg

- たよレールSOTOEを連結できます。
- 上下方向に45度まで調整可能。段差のあるところにも設置できます。
- 伸縮式で長さの調整ができます。
- 手すり部は抗菌仕様です。



### BZW-9070EK

TAIS/01265-000255

- 手すりピッチ：70~90cm
- 重量：1.7kg

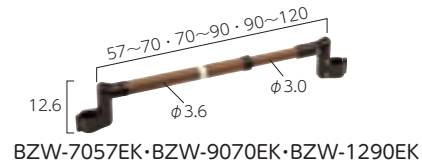

### BZW-1290EK

TAIS/01265-000255

- 手すりピッチ：90~120cm
- 重量：2.0kg

### BZW-1612EK

TAIS/01265-000303

- 手すりピッチ：120~160cm
- 重量：2.5kg

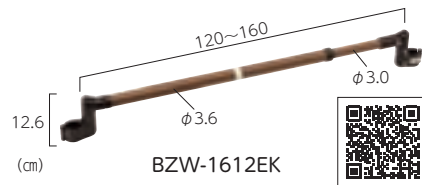

### BZW-7057EK

レンタル価格	ご利用負担額	(1割)	円/月
円/月		(2割)	円/月
		(3割)	円/月

### BZW-9070EK

レンタル価格	ご利用負担額	(1割)	円/月
円/月		(2割)	円/月
		(3割)	円/月

### BZW-1290EK

レンタル価格	ご利用負担額	(1割)	円/月
円/月		(2割)	円/月
		(3割)	円/月

### BZW-1612EK

レンタル価格	ご利用負担額	(1割)	円/月
円/月		(2割)	円/月
		(3割)	円/月

## たよレールSOTOE ベースマット **NEW**

マツ六

たよレールSOTOEを室内で...

### ベースマットS (標準型) BZKO-02

TAIS/01265-000299

- ベース：幅44.5×長さ79.5cm

### ベースマットS (スリム型) BZKO-03

TAIS/01265-000300

- ベース：幅28.2×長さ79.5cm



ベースマットSはカーペットのようなソフトな触れ心地

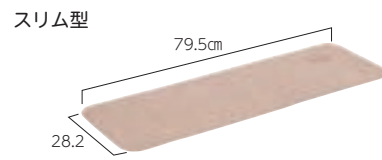
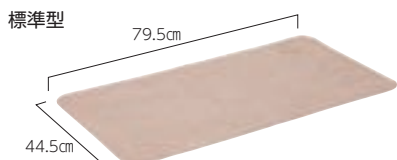

- ベースプレートの肌触りをやさしくし、素足を保護します。



レンタル価格	ご利用負担額	(1割)	円/月
円/月		(2割)	円/月
		(3割)	円/月

レンタル価格	ご利用負担額	(1割)	円/月
円/月		(2割)	円/月
		(3割)	円/月



## たちあっぷⅡ

矢崎化工

### CKH-21

TAIS/00055-000204

- 寸法：幅66×奥行66×高さ70/75/80/85cm (4段階)
- 重量：18.5kg
- ベース高さ：16.3mm



レンタル価格  
円/月

ご利用負担額

(1割)  
(2割)  
(3割)

円/月  
円/月  
円/月



## つながるくんXP・つながるくんXPロング

矢崎化工

### CKH-D90

TAIS/00055-000285

- 寸法：64～95cm (無段階伸縮)
- 重量：1.8kg
- 手すり太さ：(φ32) プラスチック被覆ステンレスパイプ、(φ40) アルミパイプ

※CKH-D90+CKH-21  
TAIS/00055-000287  
となります



レンタル価格  
円/月

ご利用負担額

(1割)  
(2割)  
(3割)

円/月  
円/月  
円/月

### CKH-D125

TAIS/00055-000286

- 寸法：95～129cm (無段階伸縮)
- 重量：2.1kg
- 手すり太さ：(φ32) プラスチック被覆ステンレスパイプ、(φ40) アルミパイプ

※CKH-D125+CKH-21  
TAIS/00055-000288  
となります



レンタル価格  
円/月

ご利用負担額

(1割)  
(2割)  
(3割)

円/月  
円/月  
円/月

## たちあっぷ540

矢崎化工

### 両手すり CKH-01

TAIS/00055-000127

- 寸法：幅78×奥行74.5×高さ104～139cm
- 重量：34.7kg
- ベース高さ：3cm

対応段差目安

3～18cm

レンタル価格  
円/月

ご利用負担額

(1割)  
(2割)  
(3割)

円/月  
円/月  
円/月



手すりは  
右・左に対応  
できます。

### 片手すり CKH-02

TAIS/00055-000128

- 重量：28.6kg

レンタル価格  
円/月

ご利用負担額

(1割)  
(2割)  
(3割)

円/月  
円/月  
円/月



対応段差目安  
12～36cm

対応段差目安  
24～54cm

### ●ステップ台

※地域によっては保険貸与が出来ない場合がございます。

#### ローステップ台

- 寸法：幅50×奥行28×高さ9・11・13・15cm
- 重量：6.0kg



#### ハイステップ台

- 寸法：幅50×奥行28×高さ21・25・29・33cm
- 重量：9.6kg



〈両手すりステップ台1段付〉CKH-01-1  
コード：00055-Z00010

レンタル価格  
円/月

ご利用負担額

(1割)  
(2割)  
(3割)

円/月  
円/月  
円/月

〈片手すりステップ台1段付〉CKH-02-1  
コード：00055-Z00011

レンタル価格  
円/月

ご利用負担額

(1割)  
(2割)  
(3割)

円/月  
円/月  
円/月

〈両手すりステップ台2段付〉CKH-01-2  
コード：00055-Z00009

レンタル価格  
円/月

ご利用負担額

(1割)  
(2割)  
(3割)

円/月  
円/月  
円/月

〈片手すりステップ台2段付〉CKH-02-2  
コード：00055-Z00012

レンタル価格  
円/月

ご利用負担額

(1割)  
(2割)  
(3割)

円/月  
円/月  
円/月

## アットグリップ AT-C-240/240T・AT-C-E1050/AT-C-E1050T

アロン化成

### AT-C-240

片手すり 870-140

TAIS/00221-000542

### AT-C-240T

両手すり 870-141

TAIS/00221-000543

- 寸法：幅80×奥行45×高さ75・80・85cm (3段階)
- 重量：片手すり19.0kg  
両手すり22.0kg



立ち座りの補助

姿勢保持

緑側



洗面所



ベランダ

〈AT-C-240・片手すり〉

レンタル価格  
円/月

ご利用負担額

(1割)  
(2割)  
(3割)

円/月  
円/月  
円/月

〈AT-C-240T・両手すり〉

レンタル価格  
円/月

ご利用負担額

(1割)  
(2割)  
(3割)

円/月  
円/月  
円/月

### AT-C-E1050

片手すり 870-150

TAIS/00221-000553

### AT-C-E1050T

両手すり 870-151

TAIS/00221-000554

- 寸法：幅80×奥行150～175×高さ75/80/85cm (3段階)
- 重量：片手すり39.0kg  
両手すり48.0kg



伸縮手すりタイプ  
最小80cm～最大105cmまで  
無段階で伸縮可能

左右に45°ずつまで  
首振りできます。

〈AT-C-E1050・片手すり〉

レンタル価格  
円/月

ご利用負担額

(1割)  
(2割)  
(3割)

円/月  
円/月  
円/月

〈AT-C-E1050T・両手すり〉

レンタル価格  
円/月

ご利用負担額

(1割)  
(2割)  
(3割)

円/月  
円/月  
円/月

特殊寝台

特殊寝台付属品

床ずれ防止用具

体位変換器

手すり

歩行器

歩行補助杖

車いす

車いす付属品

スロープ

移動用リフト

徘徊感知機器

自動排泄処理装置



# 手すり

特殊寝台

特殊寝台付属品

床ずれ防止用具

体位変換器

手すり

歩行器

歩行補助杖

車いす

車いす付属品  
(オプション)

スロープ

移動用リフト

徘徊感知機器

自動排泄処理装置

## 屋外用手すりスムーディ

Panasonic

にぎれば分かる、安定感  
置けなかったあの家に  
スムーディ



### 標準タイプ

### ロングタイプ手すり設置例



### ステップタイプ

### ステップタイプ



品番	TAIS	品番	TAIS
片手すり XPN-L80603	00980-000336	両手すり XPN-L80604	00980-000337

●手すり全長：100cm ●重量：片手すり 33kg/両手すり 39kg

レンタル価格 円/月	ご利用負担額	(1割) 円/月	(2割) 円/月	(3割) 円/月

### ステップ980タイプ



品番	TAIS	品番	TAIS
片手すり XPN-L80621	00980-000355	両手すり XPN-L80622	00980-000356

●手すり全長：135cm ●重量：片手すり 33kg/両手すり 39kg

レンタル価格 円/月	ご利用負担額	(1割) 円/月	(2割) 円/月	(3割) 円/月

### ロング1700タイプ

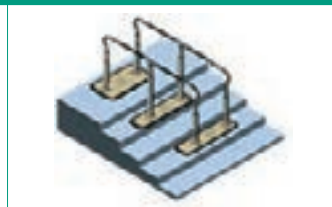

品番	TAIS	品番	TAIS
片手すり XPN-L80623	00980-000357	両手すり XPN-L80624	00980-000358

●手すり全長：170cm ●重量：片手すり 48kg/両手すり 57kg

レンタル価格 円/月	ご利用負担額	(1割) 円/月	(2割) 円/月	(3割) 円/月

### ロング2050タイプ



品番	TAIS	品番	TAIS
片手すり XPN-L80605	00980-000338	両手すり XPN-L80606	00980-000339

●手すり全長：205cm ●重量：片手すり 52kg/両手すり 61kg

レンタル価格 円/月	ご利用負担額	(1割) 円/月	(2割) 円/月	(3割) 円/月

### ロング2400タイプ



品番	TAIS	品番	TAIS
片手すり XPN-L80607	00980-000340	両手すり XPN-L80608	00980-000341

●手すり全長：240cm ●重量：片手すり 52kg/両手すり 62kg

レンタル価格 円/月	ご利用負担額	(1割) 円/月	(2割) 円/月	(3割) 円/月

### ロング3460タイプ



品番	TAIS	品番	TAIS
片手すり XPN-L80609	00980-000342	両手すり XPN-L80610	00980-000343

●手すり全長：346cm ●重量：片手すり 67kg/両手すり 81kg

レンタル価格 円/月	ご利用負担額	(1割) 円/月	(2割) 円/月	(3割) 円/月



## 屋外用手すりスモーディ 伸縮タイプ

Panasonic

にぎれば分かる、安定感  
置けなかったあの家に  
スモーディ



### 標準伸縮タイプ

品番	TAIS	品番	TAIS
片手すり XPN-L80611	00980-000345	両手すり XPN-L80612	00980-000346
●手すり全長：135cm±5cm ●重量：片手すり 37.5kg/両手すり 44kg			
レンタル価格 円/月	ご利用負担額 (1割) 円/月 (2割) 円/月 (3割) 円/月	レンタル価格 円/月	ご利用負担額 (1割) 円/月 (2割) 円/月 (3割) 円/月

### ステップ伸縮タイプ

品番	TAIS	品番	TAIS
片手すり XPN-L80613	00980-000347	両手すり XPN-L80614	00980-000348
●手すり全長：100cm±5cm ●重量：片手すり 33.5kg/両手すり 39.5kg			
レンタル価格 円/月	ご利用負担額 (1割) 円/月 (2割) 円/月 (3割) 円/月	レンタル価格 円/月	ご利用負担額 (1割) 円/月 (2割) 円/月 (3割) 円/月

### ステップ980伸縮タイプ

品番	TAIS	品番	TAIS
片手すり XPN-L80625	00980-000359	両手すり XPN-L80626	00980-000360
●手すり全長：135cm±5cm ●重量：片手すり 33.5kg/両手すり 40kg			
レンタル価格 円/月	ご利用負担額 (1割) 円/月 (2割) 円/月 (3割) 円/月	レンタル価格 円/月	ご利用負担額 (1割) 円/月 (2割) 円/月 (3割) 円/月

### ロング1700伸縮タイプ

品番	TAIS	品番	TAIS
片手すり XPN-L80627	00980-000361	両手すり XPN-L80628	00980-000362
●手すり全長：170cm±10cm ●重量：片手すり 48.5kg/両手すり 58kg			
レンタル価格 円/月	ご利用負担額 (1割) 円/月 (2割) 円/月 (3割) 円/月	レンタル価格 円/月	ご利用負担額 (1割) 円/月 (2割) 円/月 (3割) 円/月

### ロング2050伸縮タイプ

品番	TAIS	品番	TAIS
片手すり XPN-L80615	00980-000349	両手すり XPN-L80616	00980-000350
●手すり全長：205cm±10cm ●重量：片手すり 52.5kg/両手すり 62.5kg			
レンタル価格 円/月	ご利用負担額 (1割) 円/月 (2割) 円/月 (3割) 円/月	レンタル価格 円/月	ご利用負担額 (1割) 円/月 (2割) 円/月 (3割) 円/月

### ロング2400伸縮タイプ

品番	TAIS	品番	TAIS
片手すり XPN-L80617	00980-000351	両手すり XPN-L80618	00980-000352
●手すり全長：240cm±10cm ●重量：片手すり 53kg/両手すり 64kg			
レンタル価格 円/月	ご利用負担額 (1割) 円/月 (2割) 円/月 (3割) 円/月	レンタル価格 円/月	ご利用負担額 (1割) 円/月 (2割) 円/月 (3割) 円/月

### ロング3460伸縮タイプ

品番	TAIS	品番	TAIS
片手すり XPN-L80619	00980-000353	両手すり XPN-L80620	00980-000354
●手すり全長：346cm±15cm ●重量：片手すり 68.5kg/両手すり 83.5kg			
レンタル価格 円/月	ご利用負担額 (1割) 円/月 (2割) 円/月 (3割) 円/月	レンタル価格 円/月	ご利用負担額 (1割) 円/月 (2割) 円/月 (3割) 円/月

特殊寝台

特殊寝台付属品

床ずれ防止用具

体位変換器

手すり

歩行器

歩行補助杖

車いす

車いす付属品  
(オプション)

スロープ

移動用リフト

徘徊感知機器

自動排泄処理装置





# 歩行器・歩行補助杖

◎歩行補助杖・歩行器などの移動支援用具の安全かつ適切な選定により、ご本人の活動意欲が高まり、社会参加するなど生活範囲の拡大につながります。

## 歩行支援用具の選択

支えがあれば歩くことができる

### 歩行器 両手で支えれば歩ける

#### 固定式歩行器

歩行器を持ち上げて前に置いてから足を出して進むタイプ。上肢がしっかりした方に。

#### 交互式歩行器

歩行器の片側を前に動かして逆側の足を出す動作を交互に繰り返すタイプ。上肢の筋力低下が見られる方に。

#### 歩行補助器

前腕部をフレームに乗せて身体を支持。立位のバランスが低下した方に。

#### 四輪歩行器

左右のハンドルを握り、押しながら歩行。座面付の歩行器の場合、座って休憩も可能です。

### 歩行補助杖 片手で支えれば歩ける

#### 多点杖

上部から体重をかけるように使用。片麻痺の方や、関節疾患により歩行バランスが悪い方に。

#### ロフトランド

握力が弱く、手首に力が入りにくいため、しっかりと杖を握ることができない方に。

#### 松葉杖

骨折・外傷など、片足に負荷のかけられない状態の方に。

### 歩行器

#### サイドウォーカー

多点杖より安定しており、立ち上がり補助としても利用可能。より歩行が不安定な方に。

### T字杖 片手で支えれば歩ける

比較的バランスの良い方に。※介護保険レンタル対象外

### 歩行補助杖の高さ調節のポイント

- 大腿骨 大転子の高さ
- 立位で腕を垂直におろしたときの手首の高さ
- (身長÷2) + 3cmの高さ
- 杖先を足先の15cm前外側についたときに肘を30度程曲げた高さ

※身体の状況、杖の種類により専門家へご相談下さい。

### 歩行車や歩行器の高さ調節のポイント

- 身体の前方や側方で握りを持ったとき肘が軽く曲がり、身体が少し前傾した姿勢に調整する
  - 前腕で支持する場合は、肘を90度に曲げたときの肘の高さ
- ※身体の状況、歩行器の種類により専門家へご相談下さい。

### サイドウォーカー

ミキ

MRB-02031 TAIS/00122-000118

- 寸法：全幅42～45×奥行32～38×高さ74.5～87cm(6段階)
- 重量：1.75kg
- 最大使用者体重：100.0kg

立ち上がりの支持や歩行バランスを保ちます



非課税

レンタル価格 円/月	利用負担額	(1割)	円/月
		(2割)	円/月
		(3割)	円/月



折りたたみ

### アルコー2段ハンドル固定歩行器

星光医療器製作所

100526 TAIS/00125-000033

- 寸法：全幅59～61×奥行48.5～49.5×高さ74～86.5cm(6段階)
- 重量：2.6kg
- 最大使用者体重：80.0kg

2段ハンドルで立ち上がりをサポートします



非課税

レンタル価格 円/月	利用負担額	(1割)	円/月
		(2割)	円/月
		(3割)	円/月



折りたたみ

固定式

## スライドフィットEX

ユーハ産業

H-0288 TAIS/01096-000074

- 寸法：幅53～63×奥行48～52×高さ66～84cm (8段階)
- 重量：3.0kg ●最大使用者体重：100.0kg



H-0293ST TAIS/01096-000075

- 寸法：幅54～63×奥行56～58×高さ77～87cm (5段階)
- 重量：3.5kg ●最大使用者体重：100.0kg

H-0294WT TAIS/01096-000077

- 寸法：幅61～70×奥行60～63×高さ79～88cm (5段階)
- 重量：4.3kg ●最大使用者体重：100.0kg

HT-0288 TAIS/01096-000078

- 寸法：幅59～71×奥行53～57×高さ86～108cm (10段階)
- 重量：3.5kg ●最大使用者体重：100.0kg

HT-0294WT TAIS/01096-000081

- 寸法：幅65～76×奥行63～67×高さ90～108cm (8段階)
- 重量：4.6kg ●最大使用者体重：100.0kg

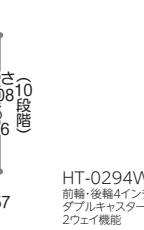

(H-0288)	非課税
レンタル価格 円/月	ご利用負担額 (1割) 円/月 (2割) 円/月 (3割) 円/月

(H-0293ST)	非課税
レンタル価格 円/月	ご利用負担額 (1割) 円/月 (2割) 円/月 (3割) 円/月

(H-0294WT)	非課税
レンタル価格 円/月	ご利用負担額 (1割) 円/月 (2割) 円/月 (3割) 円/月

(HT-0288)	非課税
レンタル価格 円/月	ご利用負担額 (1割) 円/月 (2割) 円/月 (3割) 円/月

(HT-0294WT)	非課税
レンタル価格 円/月	ご利用負担額 (1割) 円/月 (2割) 円/月 (3割) 円/月

折りたたみ 幅を自在に変えられる  
独自構造!



## セーフティアームウォーカー-Lタイプ

イーストアイ

SAWLR TAIS/00465-000017

- 寸法：全幅63×奥行57×高さ79.5～89.5cm (5段階)
- 重量：3.8kg
- 最大使用者体重：100.0kg

ミニ：SAWLSR TAIS/00465-000054

- 寸法：全幅61×奥行55×高さ72～82cm (5段階)
- 重量：3.7kg
- 最大使用者体重：100.0kg

ハイ：SAWLHR TAIS/00465-000100

- 寸法：全幅64.5×奥行57×高さ88.5～98.5cm (5段階)
- 重量：4.0kg
- 最大使用者体重：100.0kg

折りたたみ

折りたたみができ、収納・持ち運びに便利です



※地域によっては保険対応が出来ない場合もございます

(SAWLR)	非課税
レンタル価格 円/月	ご利用負担額 (1割) 円/月 (2割) 円/月 (3割) 円/月

(SAWLSR)	非課税
レンタル価格 円/月	ご利用負担額 (1割) 円/月 (2割) 円/月 (3割) 円/月

(SAWLHR)	非課税
レンタル価格 円/月	ご利用負担額 (1割) 円/月 (2割) 円/月 (3割) 円/月

## カーボンウォーカーII

NEW

シンエンス

WC-3010M TAIS/00855-000033

- 寸法：全幅51.5×奥行43×高さ77～94.5cm (8段階)
- 重量：1.65kg
- 最大使用者体重：100.0kg

カーボンファイバー製  
1.65kgの超軽量  
折りたたみ歩行器

折りたたみ



非課税

レンタル価格 円/月	ご利用負担額 (1割) 円/月 (2割) 円/月 (3割) 円/月
---------------	--

## ヘルシーワンW

withone

H1W-NGY TAIS/00063-000038

- 寸法：幅54×奥行55×高さ84～93cm (4段階)
- 重量：4.5kg
- 最大使用者体重：75.0kg
- 積荷量：エプロンバッグ 7.0kg  
メッシュカゴ 5.0kg

キャスター径 14.5cm

コンパクトで軽量！  
歩きやすいワイド仕様

※地域によって保険対応  
できない場合があります

折りたたみ

杖立て



ネイティブグレー

レンタル価格 円/月	ご利用負担額 (1割) 円/月 (2割) 円/月 (3割) 円/月
---------------	--

## スリムフィット (スタンダードサイズ)

NEW

ユーハ産業

SL-0470 TAIS/01096-000086

- 寸法：全幅44×奥行57×高さ80～91cm (4段階)
- 重量：4.0kg
- 最大使用者体重：80.0kg
- 積荷量：メッシュバッグ 5.0kg  
フロントバッグ 2.0kg

キャスター径 15.0cm

ハンドル部のボタンを  
両方向からつまんで180°  
回転させてリーチハンドルに

折りたたみ

2way  
ハンドル



●ネイビー

レンタル価格 円/月	ご利用負担額 (1割) 円/月 (2割) 円/月 (3割) 円/月
---------------	--

## テイコブリトル

幸和製作所

HS05 TAIS/00030-000099

- 寸法：全幅52×奥行64×高さ65～83cm (7段階)
- 座面高：50cm
- 重量：5.0kg
- 最大使用者体重：75.0kg
- 積荷量：3.0kg

キャスター径 前輪18.0cm  
後輪15.0cm

本体幅がコンパクト  
狭い道でも  
スムーズに移動可能

折りたたみ

杖立て

座面つき



チェックブルー

レンタル価格 円/月	ご利用負担額 (1割) 円/月 (2割) 円/月 (3割) 円/月
---------------	--





# 歩行器

特殊寝台

特殊寝台付属品

床ずれ防止用具

体位変換器

手すり

歩行器

歩行補助杖

車いす

車いす付属品  
(オプション)

スロープ

移動用リフト

徘徊感知機器

自動排泄処理装置

## テイコブリトルハイII

幸和製作所

WAW15 TAIS/00030-000173

●寸法：幅52×奥行62.5×高さ74~92cm  
(7段階)

- 座面高：50cm
- 重量：5.3kg
- 最大使用者体重：75.0kg
- 積荷量：5.0kg

●キャスター径 **15.0cm**

軽量でコンパクト  
幅広い高さ調整の  
できる歩行車

レンタル価格	(1割)	円/月
円/月	(2割)	円/月
円/月	(3割)	円/月



## テイコブリトルスリム

幸和製作所

WAW04 TAIS/00030-000163

●寸法：幅47×奥行58×高さ64~91cm  
(10段階)

- 座面高：48cm
- 重量：4.5kg
- 最大使用者体重：75.0kg
- 積荷量：4.0kg

●キャスター径 **15.0cm**

軽さが魅力の  
スリム設計

レンタル価格	(1割)	円/月
円/月	(2割)	円/月
円/月	(3割)	円/月



## テイコブリトルワゴンミニ

幸和製作所

WAW21 TAIS/00030-000190

●寸法：幅45×奥行59.5×高さ67~91cm  
(9段階)

- 重量：4.9kg
- 最大使用者体重：75.0kg
- 積荷量：6.0kg

●キャスター径 **13.0cm**

カゴのせ機能付  
業界最小クラスの  
車体幅

レンタル価格	(1割)	円/月
円/月	(2割)	円/月
円/月	(3割)	円/月



## テイコブリトルRF

幸和製作所

WAW02 TAIS/00030-000158

●寸法：幅54.5×奥行67×高さ85.5~112.5cm  
(10段階)

- 座面高：52.5cm
- 重量：9.7kg
- 最大使用者体重：75.0kg
- 積荷量：5.0kg

●キャスター径 **前輪18.0cm・後輪20.0cm**

2wayのハンドル仕様で  
身体状況に合わせて使い分け

レンタル価格	(1割)	円/月
円/月	(2割)	円/月
円/月	(3割)	円/月



## テイコブリトルボンベ

幸和製作所

WAW06 TAIS/00030-000165

●寸法：幅52×奥行64×高さ74~92cm  
(7段階)

- 座面高：50cm
- 重量：5.6kg
- 使用者体重：75.0kg
- 積荷量：5.0kg

●キャスター径 **15.0cm**

酸素療法したまま  
外出ができる歩行車

レンタル価格	(1割)	円/月
円/月	(2割)	円/月
円/月	(3割)	円/月



## テイコブリトルホームF

幸和製作所

WAW18 TAIS/00030-000187

●寸法：幅47.5×奥行65×高さ84~111cm  
(10段階)

- 重量：7.8kg
- 最大使用者体重：75.0kg
- 積荷量：カゴ3.0kg  
トレイ2.0kg

●キャスター径 **15.0cm**

スリムなのに  
馬蹄型で使える  
屋内専用歩行車

レンタル価格	(1割)	円/月
円/月	(2割)	円/月
円/月	(3割)	円/月



## シトレア

幸和製作所

WAW23 TAIS/00030-000226

●寸法：幅48×奥行64.5×高さ84~112cm  
(10段階)

- 重量：7.9kg
- 最大使用者体重：75.0kg
- 積荷量：5.0kg (容量約8ℓ)

●キャスター径 **前輪20.0cm  
後輪15.0cm**

軽量・コンパクトな  
前腕支持歩行車

レンタル価格	(1割)	円/月
円/月	(2割)	円/月
円/月	(3割)	円/月



## シトレアR

幸和製作所

WAW25 TAIS/00030-000231

●寸法：幅48×奥行64.5×高さ84~112cm (10段階)

- 重量：8.8kg
- 最大使用者体重：75.0kg
- 積荷量：5.0kg (容量約8ℓ)

●キャスター径 **前輪20.0cm  
後輪15.0cm**

抑速ブレーキ内蔵後輪  
「pallu/パルル」を  
搭載したコンパクトな  
前腕支持歩行車

レンタル価格	(1割)	円/月
円/月	(2割)	円/月
円/月	(3割)	円/月





## シンフォニーバスケットSP **NEW** 島製作所

TAIS/00576-000052

- 寸法：全幅51×奥行66×高さ81~92.5cm (5段階)
- 座面高：47cm
- 重量：7.2kg
- 最大使用者体重：75.0kg
- 積荷量：10.0kg

キャスター径 **14.5cm**

前にも後ろにも座れる  
快適な歩行車

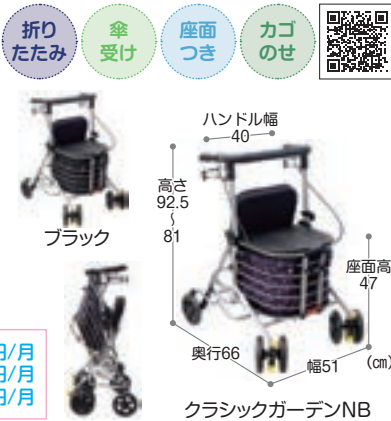

レンタル価格 円/月	ご利用負担額	(1割)	円/月
		(2割)	円/月
		(3割)	円/月

クラシックガーデンNB

## シンフォニースリムBOX **NEW** 島製作所

TAIS/00576-000058

- 寸法：全幅47.5×奥行59×高さ79~88cm (4段階)
- 座面高：50cm
- 重量：6.0kg
- 最大使用者体重：75.0kg
- 積荷量：10.0kg

キャスター径 **14.5cm**

買い物カゴを載せられる  
スリムな歩行車



レンタル価格 円/月	ご利用負担額	(1割)	円/月
		(2割)	円/月
		(3割)	円/月

花柄紺

## シンフォニーラクーン 島製作所

TAIS/00576-000040

- 寸法：全幅55×奥行69×高さ85~94cm (4段階)
- 座面高：43cm
- 重量：7.0kg
- 最大使用者体重：75.0kg
- 積荷量：10.0kg

キャスター径 **18.0cm**

便利で多機能な  
BOXタイプ歩行車



レンタル価格 円/月	ご利用負担額	(1割)	円/月
		(2割)	円/月
		(3割)	円/月

花柄ドットエンジ

## シンフォニーEVO 島製作所

TAIS/00576-000036

- 寸法：全幅55×奥行61×高さ81~93cm (5段階)
- 座面高：43cm
- 重量：5.9kg
- 最大使用者体重：75.0kg
- 積荷量：2.0kg

キャスター径 **18.0cm**

大型車輪で安定感の  
あるハイタイプ  
歩行車高さも  
93cmまで対応



レンタル価格 円/月	ご利用負担額	(1割)	円/月
		(2割)	円/月
		(3割)	円/月

Bブラウン

## シンフォニーSPスリム 島製作所

TAIS/00576-000039

- 寸法：全幅48×奥行60×高さ77.5~86.5cm (4段階)
- 座面高：44cm
- 重量：4.9kg
- 最大使用者体重：75.0kg
- 積荷量：5.0kg

キャスター径 **14.5cm**

スリムと  
使い勝手が両立



レンタル価格 円/月	ご利用負担額	(1割)	円/月
		(2割)	円/月
		(3割)	円/月

花柄紺

## シンフォニーSP 島製作所

TAIS/00576-000014

- 寸法：全幅50×奥行56×高さ78.5~88cm (4段階)
- 座面高：41cm
- 重量：5.9kg
- 最大使用者体重：100.0kg
- 積荷量：5.0kg

キャスター径 **14.5cm**

シルバーカー感覚で  
使えるコンパクトな  
歩行車



レンタル価格 円/月	ご利用負担額	(1割)	円/月
		(2割)	円/月
		(3割)	円/月

CLブラウン

## レッツゴー 竹虎ヒューマンケア

117500 TAIS/00110-000098

- 寸法：全幅54×奥行60×高さ84~91.5cm (4段階)
- 重量：7.0kg
- 最大使用者体重：80.0kg
- 積荷量：トレイ 5.0kg  
バスケット 3.0kg

キャスター径 **15.0cm**

便利なトレイと  
バスケット付の  
室内専用歩行車



レンタル価格 円/月	ご利用負担額	(1割)	円/月
		(2割)	円/月
		(3割)	円/月

ウッドパターン

## レッツゴーミニ 竹虎ヒューマンケア

117502 TAIS/00110-000106

- 寸法：横幅50.5×奥行57×高さ74~81.5cm (4段階)
- 重量：6.2kg
- 最大使用者体重：80.0kg
- 積荷量：トレイ 5.0kg  
バスケット 3.0kg

キャスター径 **15.0cm**

洗練されたデザインの  
コンパクトな  
室内専用歩行車



レンタル価格 円/月	ご利用負担額	(1割)	円/月
		(2割)	円/月
		(3割)	円/月

●シルバー

特殊寝台

特殊寝台付属品

床ずれ防止用具

体位交換器

手すり

歩行器

歩行補助杖

車いす

車いす付属品

スロープ

移動用リフト

徘徊感知機器

自動排泄処理装置



# 歩行器

特殊寝台

特殊寝台付属品

床ずれ防止用具

体位変換器

手すり

歩行器

歩行補助杖

車いす

車いす付属品  
(オプション)

スロープ

移動用リフト

徘徊感知機器

自動排泄処理装置

## スムーディ(室内用)カジサポ **NEW** Panasonic

PN-L70201 TAIS/00980-000441

●寸法：全幅51×奥行56×高さ72.5~90cm (8段階)

- トレイ高さ：64cm
- 重量：5.7kg
- 最大使用者体重：100.0kg
- 積荷量：トレイ 3.0kg バスケット 5.0kg

キャスター径 **17.0cm**

便利なトレイと  
バスケット付の  
室内専用歩行車

レンタル価格	(1割)	円/月
円/月	(2割)	円/月
円/月	(3割)	円/月

折りたたみ



●ブラウン

## スムーディ(買物用)カウサポ **NEW** Panasonic

PN-L70101 TAIS/00980-000440

●寸法：全幅52×奥行64×高さ70~90cm (9段階)

- 座面高：43cm
- 重量：6.3kg
- 最大使用者体重：100kg
- 積荷量：カゴ載せシート 6.0kg バッグ 6.0kg

キャスター径 **前輪18.0cm 後輪15.0cm**

買い物カゴを安定して  
載せられる構造で安心

レンタル価格	(1割)	円/月
円/月	(2割)	円/月
円/月	(3割)	円/月

折りたたみ



●ブラウン

## リトルターンII **NEW** アロン化成

532-295 TAIS/00221-000713

●寸法：全幅48×奥行65×高さ74~96.5cm (10段階)

- 座面高：47cm
- 重量：6.9kg
- 最大使用者体重：100.0kg
- 積荷量：6.0kg

キャスター径 **前輪18.0cm 後輪15.0cm**

ハンドルの高さは  
10段階設定で調節できます

レンタル価格	(1割)	円/月
円/月	(2割)	円/月
円/月	(3割)	円/月

折りたたみ

杖立て

座面つき



●ワインレッド

## リトルターン 抑速付 **NEW** アロン化成

532-323 TAIS/00221-000548

●寸法：全幅50×奥行65×高さ74~86cm (6段階)

- 座面高：47cm
- 重量：8.5kg
- 最大使用者体重：100.0kg
- 積荷量：5.0kg

キャスター径 **20.0cm**

抑速ブレーキ内蔵後輪

レンタル価格	(1割)	円/月
円/月	(2割)	円/月
円/月	(3割)	円/月

折りたたみ

杖立て

座面つき

抑速



●ワインレッド

## リトルターン トール103タイプ アロン化成

532-327 TAIS/00221-000549

●寸法：全幅54×奥行65×全高88.5~103.5cm (7段階)

- 座面高：53cm
- 重量：7.1kg
- 最大使用者体重：100.0kg
- 積荷量：6.0kg

キャスター径 **20.0cm**

ハンドル高さ最大103.5cm!  
身長の高い方などハンドルが  
高いほうが歩きやすい方に  
おすすめです

レンタル価格	(1割)	円/月
円/月	(2割)	円/月
円/月	(3割)	円/月

折りたたみ

杖立て

座面つき



●ワインレッド

## リトルターン ハイタイプ アロン化成

532-315 TAIS/00221-000456

●寸法：全幅48×奥行65×全高74~86cm (6段階)

- 座面高：47cm
- 重量：6.5kg
- 最大使用者体重：100.0kg
- 積荷量：6.0kg

キャスター径 **20.0cm**

コンパクトで  
小回りの良い歩行車  
外出時に歩行補助が  
必要な高齢者の方に

レンタル価格	(1割)	円/月
円/月	(2割)	円/月
円/月	(3割)	円/月

折りたたみ

杖立て

座面つき



●ワインレッド

## ショッピングターン アロン化成

532-325 TAIS/00221-000507

●寸法：幅53×奥行73×高さ72.5~90cm (8段階)

- 座面高：47cm
- 重量：6.1kg
- 最大使用者体重：100.0kg
- 積荷量：6.0kg(容量約12ℓ)

キャスター径 **20.0cm**

買い物カゴを  
安定して載せられる  
構造で安心

レンタル価格	(1割)	円/月
円/月	(2割)	円/月
円/月	(3割)	円/月

折りたたみ

杖立て

座面つき

カゴのせ



●ベージュ

非課税

## レッツフライ 竹虎ヒューマンケア

118100 TAIS/00110-000125

●寸法：全幅57.5×奥行66×高さ79~91.5cm (6段階)

- 座面高：60cm
- 重量：7.6kg
- 最大使用者体重：130.0kg
- 積荷量：5.0kg

キャスター径 **前輪24.5cm 後輪20.0cm**

後輪に振動を弱める  
ダンパーが付いた  
走行性にすぐれた歩行車

レンタル価格	(1割)	円/月
円/月	(2割)	円/月
円/月	(3割)	円/月

折りたたみ

杖立て

座面つき



●グレー



特殊寝台

特殊寝台付属品

床ずれ防止用具

体位交換器

手すり

歩行器

歩行補助杖

車いす

車いす(オプション)付属品

スロープ

移動用リフト

徘徊感知機器

自動排泄処理装置

## ジスタ **NEW** 幸和製作所

WAW33 TAIS/00030-000241

●寸法：全幅48×奥行60×高さ71.5～92.5cm (8段階)

- 座面高：46.5cm
- 重量：5.9kg
- 最大使用者体重：80.0kg
- 積荷量：5.0kg

●キャスター径 **15.0cm**

グリップから手を離すだけで駐車ブレーキがかかり安心です



レンタル価格 円/月	ご利用負担額 (1割)	円/月
	(2割)	円/月
	(3割)	円/月

## スワリナ **NEW** 幸和製作所

WAW30 TAIS/00030-000240

●寸法：全幅55×奥行61.5×高さ71～91cm (6段階)

- 座面高：42.5cm
- 重量：6.4kg
- 最大使用者体重：80.0kg

●キャスター径 **前輪15.0cm 後輪10.0cm**

在宅などの狭小スペースでも使用できる室内用歩行車



レンタル価格 円/月	ご利用負担額 (1割)	円/月
	(2割)	円/月
	(3割)	円/月

## ハッピーIIトール **NEW** 竹虎ヒューマンケア

117070 TAIS/00110-000127

●寸法：全幅58.5×奥行65.5×高さ78～92cm (7段階)

- 座面高：50cm
- 重量：8.0kg
- 最大使用者体重：100.0kg
- 積荷量：5.0kg

●キャスター径 **19.0cm**

ハッピーIINBに高さをプラスしました



レンタル価格 円/月	ご利用負担額 (1割)	円/月
	(2割)	円/月
	(3割)	円/月

## ハッピーミニトール **NEW** 竹虎ヒューマンケア

117071 TAIS/00110-000128

●寸法：全幅53.5×奥行59.5×高さ70～84cm (7段階)

- 座面高：43cm
- 重量：6.7kg
- 最大使用者体重：80.0kg
- 積荷量：5.0kg

●キャスター径 **18.0cm**

ハッピーミニに高さをプラスしました



レンタル価格 円/月	ご利用負担額 (1割)	円/月
	(2割)	円/月
	(3割)	円/月

## ハッピーIINB 竹虎ヒューマンケア

117005 TAIS/00110-000112

●寸法：全幅55.5×奥行62×全高78～87cm (5段階)

- 座面高：50cm
- 重量：7.7kg
- 最大使用者体重：100.0kg
- 積荷量：5.0kg

●キャスター径 **19.0cm**

使用時の安定感と座り心地の良さがポイント



レンタル価格 円/月	ご利用負担額 (1割)	円/月
	(2割)	円/月
	(3割)	円/月

## ハッピーミニ 竹虎ヒューマンケア

117002 TAIS/00110-000103

●寸法：全幅50×奥行57.5×全高70～79cm (5段階)

- 座面高：43cm
- 重量：6.5kg
- 最大使用者体重：80.0kg
- 積荷量：5.0kg

●キャスター径 **18.0cm**

横幅50cm、狭い路地や室内でも扱いやすいコンパクトモデル



レンタル価格 円/月	ご利用負担額 (1割)	円/月
	(2割)	円/月
	(3割)	円/月

## ミケーレ 幸和製作所

WAG01 TAIS/00030-000175

●寸法：幅53.5×奥行60.5×高さ79～95cm (6段階)

- 座面高：50cm
- 重量：5.9kg
- 最大使用者体重：80.0kg
- 積荷量：5.0kg

●キャスター径 **前輪20.0cm 後輪13.0cm**

スタイルと使い勝手にこだわった歩行器



レンタル価格 円/月	ご利用負担額 (1割)	円/月
	(2割)	円/月
	(3割)	円/月

## サンティノ 幸和製作所

WAG02 TAIS/00030-000189

●寸法：全幅50×奥行63.5×高さ80～95cm (6段階)

- 重量：4.9kg
- 最大使用者体重：80.0kg
- 積荷量：5.0kg

●キャスター径 **13.0cm**

スタイリッシュなコンパクト歩行器



レンタル価格 円/月	ご利用負担額 (1割)	円/月
	(2割)	円/月
	(3割)	円/月





# 歩行器

特殊寝台

特殊寝台付属品

床ずれ防止用具

体位変換器

手すり

歩行器

歩行補助杖

車いす

車いす付属品

スロープ

移動用リフト

徘徊感知機器

自動排泄処理装置

## トライリンク

アロン化成

532-320 TAIS/00221-000467

●寸法：幅56×奥行61.5×高さ76~86cm(5段階)

- 座面高：51.5cm
- 重量：7.1kg
- 最大使用者体重：150.0kg
- 積荷量：6.5kg

キャスター径 **19.5cm**

耐荷量150kgまで  
幅広くご利用  
いただけます

レンタル価格	(1割)	円/月
円/月	(2割)	円/月
円/月	(3割)	円/月



## RT.3 (アールティースリー)

NEW

RTワークス

RT3-01RD TAIS/01560-000005

●寸法：全幅57×奥行65×高さ75~94cm(7段階)

- 座面高：52cm
- 重量：10.0kg
- 最大使用者体重：100.0kg
- 積荷量：5.0kg

キャスター径 前輪**20.0cm** 後輪**15.0cm**

手でカンタン操作  
電動アシストだから  
坂道でも安心・快適な歩行

レンタル価格	(1割)	円/月
円/月	(2割)	円/月
円/月	(3割)	円/月



## 歩行補助車ラビット

ウェルパートナーズ

WA-2 TAIS/01009-000002

●寸法：全幅51×奥行60×高さ76~96cm(7段階)

- 座面高：46cm
- 重量：9.8kg
- 最大使用者体重：100.0kg
- 積荷量：5.0kg

キャスター径 **18.5cm**

足腰が弱く歩行が困難な方や  
上肢・体幹のバランスが  
不安定な方におすすめです

レンタル価格	(1割)	円/月
円/月	(2割)	円/月
円/月	(3割)	円/月



## リブウォーク SK型

NEW

サンネットワークリブ

SNL-SK TAIS/01529-000007

●寸法：全幅53×奥行57.5×高さ79~106cm(無段階)

- 重量：12.0kg
- 最大使用者体重：80.0kg

キャスター径 **10.0cm**

高さ調整がワンタッチで行える  
コンパクトな歩行車

レンタル価格	(1割)	円/月
円/月	(2割)	円/月
円/月	(3割)	円/月



## アルコー1S型

星光医療器製作所

100415 TAIS/00125-000011

●寸法：全幅51.5×奥行57×高さ87.5~107.5cm(6段階)

- 重量：12.4kg
- 最大使用者体重：80.0kg

キャスター径 **11.0cm**

在宅に使いやすい  
コンパクトサイズ  
に設計

レンタル価格	(1割)	円/月
円/月	(2割)	円/月
円/月	(3割)	円/月



## リブウォーク 1G-T型

NEW

サンネットワークリブ

SNL-1G-T TAIS/01529-000008

●寸法：全幅51.5×奥行57×高さ87.5~107.5cm(無段階)

- 重量：13.6kg
- 最大使用者体重：80.0kg

キャスター径 **10.0cm**

上部マットを安定感のある幅広にし  
肘ずれ落ち防止パッドを付

レンタル価格	(1割)	円/月
円/月	(2割)	円/月
円/月	(3割)	円/月



## アイルムーヴα

アイルリンク

TAIS/01446-000002

●寸法：全幅54×奥行62×高さ88~108cm(10段階)

- 重量：11.6kg
- 最大使用者体重：100.0kg

キャスター径 **10.0cm**

前後どちらからでも  
利用可能

レンタル価格	(1割)	円/月
円/月	(2割)	円/月
円/月	(3割)	円/月



## トレウォークスリム (握りハンドル付)

日進医療器

TAIS/00175-000283

●寸法：全幅55×奥行59×高さ85~105cm(無段階)

- 重量：12.4kg
- 最大使用者体重：75.0kg

キャスター径 前輪**15.0cm**・後輪**10.0cm**

高さ調整がワンタッチ  
レバー式で手間いらず  
ストッパーハンドルつきの  
手軽に扱える歩行車です

レンタル価格	(1割)	円/月
円/月	(2割)	円/月
円/月	(3割)	円/月





# 歩行補助杖

## 四点可動式オン・オフさん

島製作所

桜エンジ 77MC-C5  
ストライプB 77MC-S4  
TAIS/00576-000043



- 長さ：63.5～89cm (11段階)
- 重量：430g
- ベース：10×10cm

可動・固定の切替が可能な多点杖  
カーボン製で軽量  
長時間使用でもラクラク!

非課税



レンタル価格 円/月	ご利用負担額	(1割)	円/月
		(2割)	円/月
		(3割)	円/月

## やわらGELグリップ4点杖



シナノ

ボルドー 605300  
ネイビー 605301  
ブラック 605302  
TAIS/01436-000007



- 長さ：75～90cm (7段階)
- 重量：380g
- ベース：12.4×12.4cm

手が痛くなりにくい  
革新的グリップを採用  
軽くて丈夫な  
スタイリッシュ4点杖

非課税



レンタル価格 円/月	ご利用負担額	(1割)	円/月
		(2割)	円/月
		(3割)	円/月

## オールカーボンクオッドケイン四点式

島製作所

カーボン柄 NB 70C-4CB  
花柄 NB 70C-F4  
TAIS/00576-000031

- 長さ：60.5～86cm (11段階)
- 重量：400g
- ベース：14×18.5cm

軽量で使いやすい  
オールカーボン製



レンタル価格 円/月	ご利用負担額	(1割)	円/月
		(2割)	円/月
		(3割)	円/月

非課税

## カーボン四点可動式スモールタイプ

島製作所

カーボン柄グレー 74MC-3  
かすみ草 74MC-F2  
TAIS/00576-000033

- 長さ：62.5～88cm (11段階)
- 重量：440g
- ベース：10×10cm

路面に接地しやすい  
四点可動式



レンタル価格 円/月	ご利用負担額	(1割)	円/月
		(2割)	円/月
		(3割)	円/月

非課税

## 四点杖 CMS-40M

松永製作所

CMS-40M  
TAIS/00066-000221



- 長さ：71～93.5cm (10段階)
- 重量：1.02kg
- ベース：26.5×19cm

身長の高い方も  
使いやすい長めのタイプ

非課税



レンタル価格 円/月	ご利用負担額	(1割)	円/月
		(2割)	円/月
		(3割)	円/月

## ヒューゴステッキオフセット 多点杖

竹虎ヒューマンケア

104764  
TAIS/00110-000107



- 長さ：71～99cm (12段階)
- 重量：560g
- ベース：12.4×10.2cm

地面をしっかり  
とらえる新感覚  
の多点杖

※ベース部

非課税



レンタル価格 円/月	ご利用負担額	(1割)	円/月
		(2割)	円/月
		(3割)	円/月

## あゆめ～るMgW S・M

ウェルファン

S:9930  
TAIS/00082-000041



- 長さ：62～74cm (12段階)
- 重量：1.2kg
- ベース：健足側41.5×患足側30cm

M:9930 TAIS/00082-000042  
●長さ：72～84cm (12段階)  
●重量：1.3kg  
●ベース：健足側41.5×患足側30cm  
広い基底面の中に重心が入るのでしっかりとした安定性が得られます

非課税



レンタル価格 円/月	ご利用負担額	(1割)	円/月
		(2割)	円/月
		(3割)	円/月

## ロフトランドクラッチ

松永製作所

CMS-60L  
TAIS/00066-000194



- 長さ：84.5～127cm
- グリップ高さ：64.5～97cm (14段階)
- カフ長：20～30cm (6段階)
- 重量：630g

CMS-60S  
TAIS/00066-000193

- 長さ：70～103cm
- グリップ高さ：52～77cm (11段階)
- カフ長：18～26cm (5段階)
- 重量：510g

非課税



レンタル価格 円/月	ご利用負担額	(1割)	円/月
		(2割)	円/月
		(3割)	円/月

## 松葉杖(中)

松永製作所

CMS-80M  
TAIS/00066-000218



- 長さ：107.5～137.5cm (13段階)
- 重量：960g

2本1組

グリップ部も簡単に  
高さ調整可能です

非課税



レンタル価格 円/月	ご利用負担額	(1割)	円/月
		(2割)	円/月
		(3割)	円/月

## プラットホームクラッチ

日進医療器

TY135D  
TAIS/00175-000259



- 長さ：83～108cm (10段階)
- 重量：920g

リウマチなどの  
関節炎患者用杖です

非課税



レンタル価格 円/月	ご利用負担額	(1割)	円/月
		(2割)	円/月
		(3割)	円/月

特殊寝台

特殊寝台付属品

床ずれ防止用具

体位交換器

手すり

歩行器

歩行補助杖

車いす

車いす付属品

スロープ

移動用リフト

徘徊感知機器

自動排泄処理装置





# 車いす

## 車いすの機能と名称

### ハンドグリップ 介護用ブレーキ

介護する方が車椅子を移動操作するときに使用します。

### 背シート/バックサポート

車椅子利用者の背中がよりかかる所です。背張り調整できるものもあります。

### アームレスト/アームサポート

肘から先の腕を乗せるためのものです。高さ調整できるものもあります。

### 跳ね上げ

サイドガードを跳ね上げることで、移乗がしやすくなります。

### サイドガード

洋服などが横から垂れ下がらないようにするカバーです。

### ハンドリム

自走式の車いすを手でこぐ時に使います。

### 駐車用ブレーキ

停止中、車椅子が動かないようにします。

### ティッピングレバー

段差などで介助者が前輪を持ち上げる時に使用します。

### 座シート

座するための座面です。幅や高さを選べます。

### タイヤ(後輪)

エアータ입とノーパンクタイプがあります。

### レッグレスト/レッグサポート

足を支える装置の一部です。

### スイングアウト

ベッドへの移乗時等、邪魔にならないよう外せたり左右に開くものをスイングアウトといいます。

### キャスター(前輪)

360度回転する車輪です。

### フットレスト/フットサポート

足を乗せる所です。利用者の足の長さに合わせて長さを調整できます。



## サイズの目安・寸法の見方

### ●身体寸法

- 1 座位臀幅 (ざいでんぷく) 臀部の一番広い幅
- 2 座底長 (ざていちよう) 臀部後端から膝裏までの長さ
- 3 座位肘頭高 (ざいちゅうとうこう) 座面から肘までの高さ
- 4 座位下腿長 (ざいかたいちよう) 足の裏から膝裏までの高さ
- 5 座位腋下高 (ざいせきかこう) 座面から腋の下までの高さ

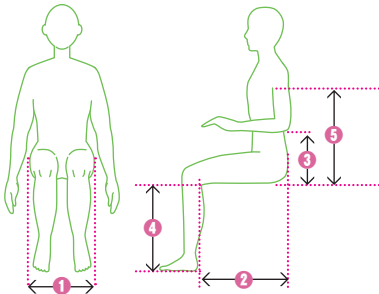

### ●車いす寸法

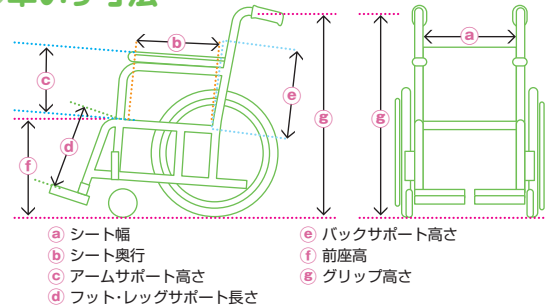

### ■身体寸法と車いす寸法の合わせ方の目安

a シート幅	1 座位臀幅に0~3cmを足します。
b シート奥行	2 座底長から5~7cm引きます。
c アームサポート高さ	3 座位肘頭高に1~2cm足します(必要に応じてクッションの厚さを加えます)。
d フット・レッグサポート長さ	4 座位下腿長(必要に応じてクッションの厚さを引きます)に合わせます。
e バックサポート高さ	5 座位腋下高から7~10cm引きます(必要に応じてクッションの厚さを加えます)。
f 前座高	4 座位下腿長に2~5cm足します(必要に応じてクッションの厚さを引きます)。
g グリップ高さ	介護者のへそ~股関節の高さに合わせます。

## 機能から選ぶ

折りたたみ	使用しない場合は、折りたんで小さく収納が可能です。	背折れ	ボタン操作で簡単にハンドルを折りたたむことができます。	介助ブレーキ	ドラム式で、安定した制動力が得られるブレーキです。	フットブレーキ	介助者の足元に足踏み式のブレーキがあります。
伸縮式 駐車用ブレーキ	駐車ブレーキレバーを引っ張ると、長さが10cm延長され、軽力で操作できます。	スライド延長 タックルブレーキ	タックルブレーキの長さを延ばせます。	背張り調整	背中形状に合わせて張り調整ができます。背部への圧迫を軽減し、楽な姿勢を保ちます。	肘跳上げ	ワンタッチで肘掛けを後方に跳ね上げることができます。移乗の際に肘掛け部分が邪魔になりません。
肘落し込み	ワンタッチで肘掛けを下げる事ができます。移乗の際に肘掛け部分が邪魔になりません。	肘高さ調整	ご利用される方に合わせて、アームレストの高さを調節できます。	スイングアウト	足置きを開閉したり、脱着することが可能です。移乗作業を容易にします。	スイングイン/アウト	足置きを内側へ格納、外側へ開放が可能です。握りながら真上に引き抜いて脱着する事ができます。
エレベーター ティング	足置き角度の調節が可能です。膝関節の曲が悪い方に。	リクライニング	手元の操作で、背もたれが無段階にリクライニングします。	ティルト	おしり、太ももにかかる体重を背中や腰に分散させることができます。又、前ずれ防止になります。	駐車ブレーキレバー長調整	駐車ブレーキの長さを最短時より+7cmまで1cm単位で延長できます。



特殊寝台  
特殊寝台付属品  
床ずれ防止用具  
体位変換器  
手すり  
歩行器  
歩行補助杖  
車いす  
車いす付属品  
スロープ  
移動用リフト  
徘徊感知機器  
自動排泄処理装置

## BAL-R1自走式 **NEW** ミキ

BAL-R1 TAIS/00122-000678



- 折りたたみ
- 背折れ
- 介助ブレーキ

- 前輪：6インチ
- 後輪：22インチ
- 折り畳み幅：32.5cm

**スタンダード**

重量 **12.3kg**

操作がやすく、  
シンプルな装備を備えた  
軽量なアルミ車いす

ノーパンクタイヤ

レンタル価格 円/月	ご利用負担額	(1割)	円/月
		(2割)	円/月
		(3割)	円/月

耐荷重 **100kg** 非課税

## ステイヤー自走式 **NEW** カワムラサイクル

SY22-40SB TAIS/00160-000326



- 折りたたみ
- 背折れ
- 介助ブレーキ

- 前輪：6インチ
- 後輪：22インチ
- 折り畳み幅：33cm

**スタンダード**

重量 **13.2kg**

シート生地は  
次亜塩素酸ナトリウムや  
アルコールによるお手入れが可能

ノーパンクタイヤ

レンタル価格 円/月	ご利用負担額	(1割)	円/月
		(2割)	円/月
		(3割)	円/月

耐荷重 **100kg** 非課税

## BAL-1自走式 ミキ

BAL-1 TAIS/00122-000451



- 折りたたみ
- 背折れ
- 介助ブレーキ

- 前輪：6インチ
- 後輪：22インチ
- 折り畳み幅：33.5cm

**スタンダード**

重量 **12.7kg**

在庫限定

ノーパンクタイヤの  
スタンダード車いす

ノーパンクタイヤ

レンタル価格 円/月	ご利用負担額	(1割)	円/月
		(2割)	円/月
		(3割)	円/月

耐荷重 **100kg** 非課税

## NEO-1α自走式 日進医療器

NEO-1α TAIS/00175-000387



- 折りたたみ
- 背折れ
- 介助ブレーキ

- 前輪：6インチ
- 後輪：22インチ
- 折り畳み幅：32cm

**スタンダード**

重量 **12.3kg**

在庫限定

リーズナブルなアルミ製車いす

ノーパンクタイヤ

レンタル価格 円/月	ご利用負担額	(1割)	円/月
		(2割)	円/月
		(3割)	円/月

耐荷重 **100kg** 非課税

## ふわりす自走式 カワムラサイクル

KF22-40SB TAIS/00160-000241



- 折りたたみ
- 背折れ
- 介助ブレーキ

- 前輪：6インチ
- 後輪：22インチ
- 折り畳み幅：33cm

**超軽量**

重量 **9.6kg**

女性や力の弱い方に  
おすすめです

●すみれパープル ●さんごピンク

レンタル価格 円/月	ご利用負担額	(1割)	円/月
		(2割)	円/月
		(3割)	円/月

耐荷重 **100kg** 非課税

## ネクストコア自走式 松永製作所

NEXT-11B TAIS/00066-000315

NEXT-11BHB TAIS/00066-000358



- 折りたたみ
- 背折れ
- 介助ブレーキ
- 背張り調整

**スリム  
&  
コンパクト**

- 前輪：6インチ
- 後輪：22インチ
- 折り畳み幅：29cm
- 左右独立張り調整
- 背・座シート付属

扱いやすさと  
機能を両立した  
スタンダードタイプ

重量 **11.8kg**(NEXT-11B)  
**12.4kg**(NEXT-11BHB)

(NEXT-11B) 在庫限定

(NEXT-11BHB) ノーパンクタイヤ

レンタル価格 円/月	ご利用負担額	(1割)	円/月
		(2割)	円/月
		(3割)	円/月

耐荷重 **100kg** 非課税

レンタル価格 円/月	ご利用負担額	(1割)	円/月
		(2割)	円/月
		(3割)	円/月

耐荷重 **100kg** 非課税

※介護保険上の利用者負担割合は、所得に応じて、1割、2割、3割が定められています。詳しくは、市区町村にご確認ください。

特殊寝台

特殊寝台付属品

床ずれ防止用具

体位変換器

手すり

歩行器

歩行補助杖

車いす

車いす付属品  
（オプショナル）

スロープ

移動用リフト

徘徊感知機器

自動排泄処理装置

## グレイスコア自走式

松永製作所

GRC-11B TAIS/00066-000399



- 折りたたみ
- 背折れ
- 介助ブレーキ
- 背張り調整

- 前輪：5インチ
- 後輪：22インチ
- 折り畳み幅：32.5cm
- 左右独立張り仕様
- 背・座クッション付属
- 座面の奥行38と34に工具レスで変更可能
- クッション厚み：5cm
- クッション込み前座高：48cm

**スタンダード**

重量 **14.7kg**

レンタル価格 円/月	ご利用負担額	(1割)	円/月
		(2割)	円/月
		(3割)	円/月
耐荷重 100kg		非課税	

ネクストコアシリーズの  
ハイグレードモデル

ノーバンクタイヤ

## シン・ウルトラ NA-SU1自走式

NEW

日進医療器

NA-SU1 TAIS/00175-000424



- 折りたたみ
- 背折れ
- 介助ブレーキ
- 背張り調整
- 駐車ブレーキレバー長調整

- 前輪：6インチ
- 後輪：25-501インチ
- 折り畳み幅：30cm

**スタンダード**

重量 **13.2kg**

レンタル価格 円/月	ご利用負担額	(1割)	円/月
		(2割)	円/月
		(3割)	円/月
耐荷重 100kg		非課税	

進化した3Dバックサポート採用。そのまま座るだけ。  
調整不要で理想的な姿勢に

- テツコン (鉄紺)
  - カキチャ (柿茶)
- ノーバンクタイヤ

## カルティマ自走式

ミキ

CRT-5 TAIS/00122-000568



- 折りたたみ
- 背折れ
- 介助ブレーキ
- スライド&タックルブレーキ

- 前輪：6インチ
- 後輪：22インチ
- 折り畳み幅：32cm

**スリム & 超軽量**

重量 **9.9kg**

レンタル価格 円/月	ご利用負担額	(1割)	円/月
		(2割)	円/月
		(3割)	円/月
耐荷重 100kg		非課税	

軽さとスリムにプラスα  
新機能「ワンハンドブレーキ」

ノーバンクタイヤ

## ウェイビット自走式

カワムラサイクル

WA22-40 (42) S TAIS/00160-000237

40cm幅 42cm幅



- 折りたたみ
- 背折れ
- 介助ブレーキ

- 前輪：6インチ
- 後輪：22インチ
- 折り畳み幅：33cm

**スリム & コンパクト**

重量 **12.2kg**

レンタル価格 円/月	ご利用負担額	(1割)	円/月
		(2割)	円/月
		(3割)	円/月
耐荷重 100kg		非課税	

独自の曲線フレームで  
身体を支え前ズレを抑制、  
長時間乗っていても疲れにくい

ノーバンクタイヤ

## ネクストコア・グラン自走式

松永製作所

NEXT-12B TAIS/00066-000326

NEXT-12BHB TAIS/00066-000375



- 折りたたみ
- 背折れ
- 介助ブレーキ
- 背張り調整

- 前輪：6インチ
- 後輪：24インチ
- 折り畳み幅：30cm
- 左右独立張り調整
- 背・座シート付属

重量 **12.8kg** (NEXT-12B)  
**13.4kg** (NEXT-12BHB)

**高床**  
身長の高い方も  
ゆったり座れる  
高床スタンダードタイプ

(NEXT-12B) **在庫限定**

(NEXT-12BHB) ノーバンクタイヤ

レンタル価格 円/月	ご利用負担額	(1割)	円/月
		(2割)	円/月
		(3割)	円/月
耐荷重 100kg		非課税	

レンタル価格 円/月	ご利用負担額	(1割)	円/月
		(2割)	円/月
		(3割)	円/月
耐荷重 100kg		非課税	

## BAL-3自走式

ミキ

BAL-3 TAIS/00122-000453



- 折りたたみ
- 背折れ
- 介助ブレーキ

- 前輪：6インチ
- 後輪：22インチ
- 折り畳み幅：34.5cm

**多機能**

重量 **14.4kg**

レンタル価格 円/月	ご利用負担額	(1割)	円/月
		(2割)	円/月
		(3割)	円/月
耐荷重 100kg		非課税	

BAL-1に必要な機能をプラス

ノーバンクタイヤ



特殊寝台

特殊寝台付属品

床ずれ防止用具

体位変換器

手すり

歩行器

歩行補助杖

車いす

車いす付属品  
(オプション)

スロープ

移動用リフト

徘徊感知機器

自動排泄処理装置

## BAL-R3自走式 **NEW** ミキ

BAL-R3 TAIS/00122-000680



折りたたみ	背折れ	介助ブレーキ
肘跳上げ	スイングアウト	QRコード

- 前輪：6インチ
- 後輪：22インチ
- 折り畳み幅：34cm

**多機能**

重量 **13.9kg**

移乗の際にとても有効な装備を備えた車いすです

ノーバンクタイヤ

レンタル価格 円/月	ご利用負担額	(1割)	円/月
		(2割)	円/月
		(3割)	円/月
耐荷重 100kg		非課税	

## NEO-1αW自走式 日進医療器

NEO-1αW TAIS/00175-000399



折りたたみ	背折れ	介助ブレーキ
肘跳上げ	スイングイン/アウト	QRコード

- 前輪：6インチ
- 後輪：22インチ
- 折り畳み幅：32cm

**多機能**

重量 **13.4kg**

在庫限定

リーズナブルで跳ね上げ、スイングイン・アウト付車いす

ノーバンクタイヤ

レンタル価格 円/月	ご利用負担額	(1割)	円/月
		(2割)	円/月
		(3割)	円/月
耐荷重 100kg		非課税	

## ふわりすプラス自走式 カワムラサイクル

KFP22-40SB TAIS/00160-000249

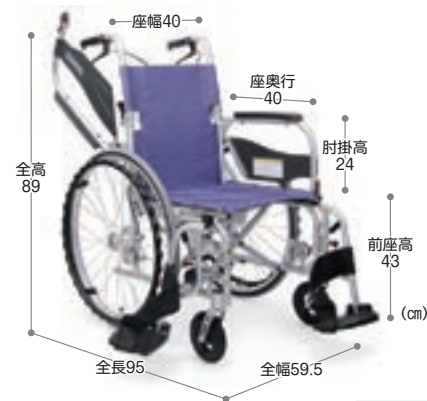

折りたたみ	背折れ	介助ブレーキ
肘跳上げ	スイングアウト	QRコード

- 前輪：6インチ
- 後輪：22インチ
- 折り畳み幅：33cm

**超軽量 & 多機能**

重量 **10.9kg**

おどろきの軽さに機能をプラス

●すみれパープル/●さんごピンク

レンタル価格 円/月	ご利用負担額	(1割)	円/月
		(2割)	円/月
		(3割)	円/月
耐荷重 100kg		非課税	

## ウェイビットプラス自走式 カワムラサイクル

WAP22-40 (42) S TAIS/00160-000242

40cm幅 42cm幅



折りたたみ	背折れ	介助ブレーキ
肘跳上げ	スイングイン/アウト	QRコード

- 前輪：6インチ
- 後輪：22インチ
- 折り畳み幅：34cm

**かんたん操作**

重量 **14.2kg**

介助者も操作しやすいことを考えた多機能モデル

ノーバンクタイヤ

レンタル価格 円/月	ご利用負担額	(1割)	円/月
		(2割)	円/月
		(3割)	円/月
耐荷重 100kg		非課税	

## ウェイビットループラス自走式 カワムラサイクル

WARP22-40-M TAIS/00160-000309



**多機能 & モジュール**

折りたたみ	背折れ	介助ブレーキ	伸縮式駐車用ブレーキ
肘跳上げ	スイングイン/アウト	QRコード	

- 前輪：6インチ
- 後輪：22インチ
- 折り畳み幅：35cm
- 背、座シート一体型

リバーシブルシート



ファブリック (ポリエステル)

重量 **14.8kg**

操作しやすい多機能モデル

ノーバンクタイヤ

レンタル価格 円/月	ご利用負担額	(1割)	円/月
		(2割)	円/月
		(3割)	円/月
耐荷重 100kg		非課税	

## ネクストコア・マルチ自走式 松永製作所

NEXT-31B TAIS/00066-000318

NEXT-31BHB TAIS/00066-000360



折りたたみ	背折れ	介助ブレーキ	背張り調整
肘跳上げ	スイングイン/アウト	QRコード	

- 前輪：6インチ
- 後輪：22インチ
- 折り畳み幅：28cm
- 左右独立張り調整
- 背、座クッション付属

**多機能**

重量 **13.2kg** (NEXT-31B)  
**13.8kg** (NEXT-31BHB)

※プラス座クッション厚み2~3cm

●グレー / ●オレンジ / ●ブルー

(NEXT-31B) 在庫限定

(NEXT-31BHB) ノーバンクタイヤ

レンタル価格 円/月	ご利用負担額	(1割)	円/月
		(2割)	円/月
		(3割)	円/月
耐荷重 100kg		非課税	

レンタル価格 円/月	ご利用負担額	(1割)	円/月
		(2割)	円/月
		(3割)	円/月
耐荷重 100kg		非課税	



特殊寝台

特殊寝台付属品

床ずれ防止用具

体位変換器

手すり

歩行器

歩行補助杖

車いす

車いす付属品

スロープ

移動用リフト

徘徊感知機器

自動排泄処理装置

## ネクストコア・ミニモ自走式

松永製作所

NEXT-50B TAIS/00066-000328  
NEXT-50BHB TAIS/00066-000364



**低床  
多機能  
&  
モジュール**

- 前輪：6インチ
- 後輪：20インチ
- 折り畳み幅：28cm
- 左右独立張り調整
- 背・座クッション付属

重量  
14.3kg (NEXT-50B)  
14.9kg (NEXT-50BHB)

●グレー / ●オレンジ / ●ブルー  
(NEXT-50B) **在庫限定** (NEXT-50BHB) **ノーバンクタイヤ**

レンタル価格 円/月	ご利用負担額 (1割) (2割) (3割)	円/月 円/月 円/月
---------------	--------------------------------	-------------------

耐荷重 100kg

非課税

レンタル価格 円/月	ご利用負担額 (1割) (2割) (3割)	円/月 円/月 円/月
---------------	--------------------------------	-------------------

耐荷重 100kg

非課税

## グレイスコア・マルチ自走式

松永製作所

GRC-31B TAIS/00066-000401



- 前輪：5インチ
- 後輪：22インチ
- 折り畳み幅：32.5cm
- 左右独立張り仕様
- 背・座クッション付属
- 座面の奥行38と34に工具レスで変更可能
- クッション厚み：5cm
- クッション込み前座高：48cm

**多機能**

重量 16.5kg

レンタル価格 円/月	ご利用負担額 (1割) (2割) (3割)	円/月 円/月 円/月
---------------	--------------------------------	-------------------

耐荷重 100kg

非課税

ハイグレードモデルに  
跳ね上げ・スイングアウトを搭載

ノーバンクタイヤ

## ネクストコア・アジャスト自走式

松永製作所

NEXT-51B TAIS/00066-000320  
NEXT-51BHB TAIS/00066-000362



**スリム  
&  
モジュール**

- 前輪：6インチ
- 後輪：22インチ
- 折り畳み幅：28cm
- 左右独立張り調整
- 背・座クッション付属

姿勢のサポートを追求した  
モジュールタイプ

重量  
14.6kg (NEXT-51B)  
15.2kg (NEXT-51BHB)

●グレー / ●オレンジ / ●ブルー  
(NEXT-51B) **在庫限定** (NEXT-51BHB) **ノーバンクタイヤ**

レンタル価格 円/月	ご利用負担額 (1割) (2割) (3割)	円/月 円/月 円/月
---------------	--------------------------------	-------------------

耐荷重 100kg

非課税

レンタル価格 円/月	ご利用負担額 (1割) (2割) (3割)	円/月 円/月 円/月
---------------	--------------------------------	-------------------

耐荷重 100kg

非課税

## カルティマ多機能自走式

ミキ

CRT-7 TAIS/00122-000572



- 前輪：6インチ
- 後輪：22インチ
- 折り畳み幅：32cm
- スライド延長  
タックル  
ブレーキ

**超軽量  
&  
多機能**

重量 11.2kg

レンタル価格 円/月	ご利用負担額 (1割) (2割) (3割)	円/月 円/月 円/月
---------------	--------------------------------	-------------------

耐荷重 100kg

非課税

多機能車いすにさらに新機能  
「ワンハンドブレーキ」をプラス

ノーバンクタイヤ

## グレイスコア・ミニモ自走式

NEW

松永製作所

GRC-50B TAIS/00066-000419



**低床  
多機能  
&  
モジュール**

- 前輪：5インチ
- 後輪：20インチ
- 折り畳み幅：33cm
- 座面の奥行36と32に工具レスで変更可能
- クッション厚み：5cm
- クッション込み前座高：40・42・44cm

重量 16.8kg

小柄な方にフィットしやすい  
グレイスコアのミニ・モジュール

ノーバンクタイヤ

レンタル価格 円/月	ご利用負担額 (1割) (2割) (3割)	円/月 円/月 円/月
---------------	--------------------------------	-------------------

耐荷重 100kg

非課税

## グレイスコア・アジャスト自走式

松永製作所

GRC-51B TAIS/00066-000409



**多機能  
&  
モジュール**

- 前輪：5インチ
- 後輪：22インチ
- 折り畳み幅：32.0cm
- 左右独立張り仕様
- 背・座クッション付属
- 座面の奥行38と34に工具レスで変更可能
- クッション厚み：5cm
- クッション込み前座高：46・48・50cm

重量 17.1kg

肘掛・座面の調整機能で姿勢を  
サポートするグレイスコアの  
モジュールタイプ

ノーバンクタイヤ

レンタル価格 円/月	ご利用負担額 (1割) (2割) (3割)	円/月 円/月 円/月
---------------	--------------------------------	-------------------

耐荷重 100kg

非課税

特殊寝台  
特殊寝台付属品  
床ずれ防止用具  
体位変換器  
手すり  
歩行器  
歩行補助杖  
車いす  
車いす付属品  
スロープ  
移動用リフト  
徘徊感知機器  
自動排泄処理装置

## シン・ウルトラ NA-SU2W自走式 **NEW** 日進医療器

NA-SU2W TAIS/00175-000426

●前輪：5インチ  
●後輪：25-501インチ  
●折り畳み幅：30cm

**多機能**

重量 **14.2kg**

進化した3Dバックサポート採用。そのまま座るだけ。調整不要で理想的な姿勢に

■ テツコン (鉄紺) ■ カキチャ (柿茶)  
ノーパンクタイヤ

レンタル価格 円/月	ご利用負担額 (1割) (2割) (3割)	円/月 円/月 円/月
耐荷重 100kg		非課税

## スキット500 **ミキ**

SKT-500 TAIS/00122-000553

●前後キャスター：4インチ  
●大輪：20インチ  
●折り畳み幅：28.5cm  
●左右独立張り調整  
●エレベーター：0~22.5°(4段階)  
●背・座シート付属

**6輪車**

重量 **18.0kg**

●前後キャスター：4インチ  
●大輪：20インチ  
●折り畳み幅：28.5cm  
●左右独立張り調整  
●エレベーター：0~22.5°(4段階)  
●背・座シート付属

レンタル価格 円/月	ご利用負担額 (1割) (2割) (3割)	円/月 円/月 円/月
耐荷重 100kg		非課税

## エアフィット・プレミアム自走式 **ミキ**

AFP-22 TAIS/00122-000653

●前輪：6インチ  
●後輪：22インチ  
●折り畳み幅：37.0cm  
●左右独立張り仕様  
●背・座クッション付属  
●クッション厚み：8cm  
●クッション込み前座高：46・48・50cm

**多機能 & モジュール**

重量 **17.1kg** (クッション込19.7kg)

空気で支える  
ナチュラルシーティング車いす

レンタル価格 円/月	ご利用負担額 (1割) (2割) (3割)	円/月 円/月 円/月
耐荷重 100kg		非課税

## MEF-22自走式 **ミキ**

MEF-22 TAIS/00122-000582

●前輪：6インチ  
●後輪：22インチ  
●折り畳み幅：34cm  
●背・座クッション付属

**多機能 & かんたんモジュール**

重量 **15.5kg**

フルモジュールでこの軽さ

レンタル価格 円/月	ご利用負担額 (1割) (2割) (3割)	円/月 円/月 円/月
耐荷重 100kg		非課税

## ネクストコア・ワイドHB自走式 松永製作所

NEXT-52BHB TAIS/00066-000394

●前輪：6インチ  
●後輪：24インチ  
●折り畳み幅：34cm  
●左右独立張り調整  
●背・座クッション付属

**ビッグサイズ 軽量**

重量 **16.6kg**

大きさと軽さを両立

ノーパンクタイヤ ●ブルー

レンタル価格 円/月	ご利用負担額 (1割) (2割) (3割)	円/月 円/月 円/月
耐荷重 130kg		非課税

## ネクストコア-くるり(中床・低床)自走式 松永製作所

NEXT-71B(中床) TAIS/00066-000333

●前・後キャスター：4インチ  
●大輪：中床 22インチ 低床 20インチ  
●折り畳み幅：34cm  
●左右独立張り調整  
●背・座クッション付属

**6輪車**

重量 **19.6kg** (NEXT-71BHB) **19.0kg** (NEXT-71B)  
**19.1kg** (NEXT-70BHB) **18.5kg** (NEXT-70B)

最小回転半径48cm  
●ブルー/●オレンジ/●グレー

機種	前座高	全高
NEXT-71B・BHB	41.0・43.0	95.5・97.5
NEXT-70B・BHB	36.5・38.5・40.5	91.0・93.0・95.0

※プラス座クッション厚み2~3cm

〈NEXT-71B(中床)〉 〈NEXT-70B(低床)〉 **在庫限定** 〈NEXT-71BHB(中床)〉 〈NEXT-70BHB(低床)〉

レンタル価格 円/月	ご利用負担額 (1割) (2割) (3割)	円/月 円/月 円/月
耐荷重 100kg		非課税



特殊寝台

特殊寝台付属品

床ずれ防止用具

体位変換器

手すり

歩行器

歩行補助杖

車いす

車いす付属品

スロープ

移動用リフト

徘徊感知機器

自動排泄処理装置

## イーゼスルー

ミキ

EST-1 TAIS/00122-000621



- 前輪：6インチ
- 後輪：22インチ
- 折り畳み幅：33cm

**ヒヤリハットの  
予防・軽減**

重量 **13.6kg**

在庫限定

レンタル価格 円/月	ご利用負担額 (1割)	円/月
	(2割)	円/月
	(3割)	円/月

車いす移動時のヒヤリハットの  
予防・軽減をサポート

ノーバンクタイヤ

耐荷重 100kg

非課税

## LK-2 ラクーネ2

ミキ

LK-2 TAIS/00122-000477



- 前輪：6インチ
- 後輪：22インチ
- 折り畳み幅：38.5cm
- 背・座シート付属

**移乗補助**

重量 **20.5kg**

レンタル価格 円/月	ご利用負担額 (1割)	円/月
	(2割)	円/月
	(3割)	円/月

身体を持ち上げなくても  
横からの移乗が簡単にでき、  
ベッド等への移乗負担を軽減

ノーバンクタイヤ

耐荷重 100kg

非課税

## MBY-41RB

ミキ

MBY-41RB TAIS/00122-000559



- 前輪：6インチ
- 後輪：20インチ
- 折り畳み幅：35cm
- 背・座クッション付属

**低床  
&  
自動ブレーキ**

重量 **18.2kg**

レンタル価格 円/月	ご利用負担額 (1割)	円/月
	(2割)	円/月
	(3割)	円/月

低床タイプのノンバックブレーキで  
足こぎとブレーキのかけ忘れをサポート

※ノンバックブレーキは、方が一駐車用ブレーキをかけた状態で車いすに乗り降りした際に、車いすの後方移動を抑える補助機能です。

耐荷重 100kg

非課税

## SKT-400B

ミキ

SKT-400B TAIS/00122-000531



- 前輪：6インチ
- 後輪：22インチ
- 折り畳み幅：33cm
- 背・座クッション付属

**自動ブレーキ**

重量 **18.1kg**

レンタル価格 円/月	ご利用負担額 (1割)	円/月
	(2割)	円/月
	(3割)	円/月

立ち上がると自動でノンバック  
ブレーキが作動し、ブレーキの  
かけ忘れをサポート

※ノンバックブレーキは、方が一駐車用ブレーキをかけた状態で車いすに乗り降りした際に、車いすの後方移動を抑える補助機能です。

耐荷重 100kg

非課税

## KJP-4

ミキ

KJP-4 TAIS/00122-000345



- 前輪：8インチ
- 後輪：24インチ
- 折り畳み幅：38cm
- 背・座クッション付属
- クッション厚み：6cm
- クッション込み前座高：53・55.5cm

**ビッグサイズ**

重量 **20.2kg**

在庫限定

レンタル価格 円/月	ご利用負担額 (1割)	円/月
	(2割)	円/月
	(3割)	円/月

体重の重い方用ビッグサイズ車いす  
身体が大きい方に最適な130kg対応

ノーバンクタイヤ

耐荷重 130kg

非課税

## KJP-5

ミキ

KJP-5 TAIS/00122-000617



- 前輪：8インチ
- 後輪：24インチ
- 折り畳み幅：34cm
- 背・座クッション付属
- クッション厚み：6cm
- クッション込み前座高：54・56・58cm

**ビッグサイズ**

重量 **21.0kg**

レンタル価格 円/月	ご利用負担額 (1割)	円/月
	(2割)	円/月
	(3割)	円/月

KJP-4よりもさらに大きく

ノーバンクタイヤ

耐荷重 130kg

非課税



特殊寝台

特殊寝台付属品

床ずれ防止用具

体位変換器

手すり

歩行器

歩行補助杖

車いす

車いす付属品

スロープ

移動用リフト

徘徊感知機器

自動排泄処理装置

## BAL-R2介助式 **NEW** ミキ

BAL-R2 TAIS/00122-000679



- 前輪：6インチ
- 後輪：16インチ
- 折り畳み幅：26.5cm

**スタンダード**

重量 **10.8kg**

レンタル価格 円/月	ご利用負担額	(1割)	円/月
		(2割)	円/月
		(3割)	円/月

耐荷重 **100kg** 非課税

移乗がしやすく、シンプルな装備を備えた軽量なアルミ車いす

ノーパンクタイヤ

## ステイヤー介助式 **NEW** カワムラサイクル

SY16-40SB TAIS/00160-000329



- 前輪：6インチ
- 後輪：16インチ
- 折り畳み幅：29cm

**スタンダード**

重量 **12.1kg**

レンタル価格 円/月	ご利用負担額	(1割)	円/月
		(2割)	円/月
		(3割)	円/月

耐荷重 **100kg** 非課税

シート生地は次亜塩素酸ナトリウムやアルコールによるお手入れが可能

ノーパンクタイヤ

## BAL-2介助式 ミキ

BAL-2 TAIS/00122-000452



- 前輪：6インチ
- 後輪：16インチ
- 折り畳み幅：26.5cm

**スタンダード**

重量 **11.4kg**

レンタル価格 円/月	ご利用負担額	(1割)	円/月
		(2割)	円/月
		(3割)	円/月

耐荷重 **100kg** 非課税

ノーパンクタイヤのスタンダード車いす

ノーパンクタイヤ

## NEO-2α介助式 日進医療器

NEO-2α TAIS/00175-000388



- 前輪：6インチ
- 後輪：16インチ
- 折り畳み幅：28cm

**スタンダード**

重量 **11.3kg**

レンタル価格 円/月	ご利用負担額	(1割)	円/月
		(2割)	円/月
		(3割)	円/月

耐荷重 **100kg** 非課税

リーズナブルなアルミ製車いす

ノーパンクタイヤ

## ふわりす介助式 カワムラサイクル

KF16-40SB TAIS/00160-000240



- 前輪：6インチ
- 後輪：16インチ
- 折り畳み幅：28cm

**超軽量**

重量 **8.9kg**

レンタル価格 円/月	ご利用負担額	(1割)	円/月
		(2割)	円/月
		(3割)	円/月

耐荷重 **100kg** 非課税

女性や力の弱い方に おすすめです

※シートベルトが標準装備となります。

●すみれパープル/●さんごピンク

## ネクストコア介助式 松永製作所

NEXT-21B TAIS/00066-000316

NEXT-21BHB TAIS/00066-000359



**スリム & コンパクト**

- 前輪：6インチ
- 後輪：16インチ
- 折り畳み幅：28cm
- 左右独立張り調整
- 背・座シート付属

扱いやすさと機能を両立したスタンダードタイプ

重量 **10.8kg**  
(NEXT-21B)  
**11.4kg**  
(NEXT-21BHB)

(NEXT-21B) **在庫限定**

(NEXT-21BHB) **ノーパンクタイヤ**

レンタル価格 円/月	ご利用負担額	(1割)	円/月
		(2割)	円/月
		(3割)	円/月

耐荷重 **100kg** 非課税

レンタル価格 円/月	ご利用負担額	(1割)	円/月
		(2割)	円/月
		(3割)	円/月

耐荷重 **100kg** 非課税

特殊寝台

特殊寝台付属品

床ずれ防止用具

体位変換器

手すり

歩行器

歩行補助杖

車いす

車いす付属品

スロープ

移動用リフト

徘徊感知機器

自動排泄処理装置

## グレイスコア介助式

松永製作所

GRC-21B TAIS/00066-000400



- 前輪：5インチ
- 後輪：16インチ
- 折り畳み幅：31cm
- 左右独立張り仕様
- 背・座クッション付属
- 座面の奥行38と34に工具レスで変更可能
- クッション厚み：5cm
- クッション込み前座高：48cm

**スタンダード**

重量 **13.5kg**

レンタル価格 円/月	ご利用負担額	(1割)	円/月
		(2割)	円/月
		(3割)	円/月
耐荷重 100kg		非課税	

ネクストコアシリーズの  
ハイグレードモデル

ノーパンクタイヤ

## シン・ウルトラ NAH-SU1介助式

NEW

日進医療器

NAH-SU1 TAIS/00175-000425



- 前輪：6インチ
- 後輪：14インチ
- 折り畳み幅：26cm

**スタンダード**

重量 **12.2kg**

レンタル価格 円/月	ご利用負担額	(1割)	円/月
		(2割)	円/月
		(3割)	円/月
耐荷重 100kg		非課税	

進化した3Dバックサポート採用。そのまま座るだけ。  
調整不要で理想的な姿勢に

■ テツコン (鉄紺) ■ カキチャ (柿茶)

ノーパンクタイヤ

## カルティマ介助式

ミキ

CRT-6 TAIS/00122-000570



- 前輪：6インチ
- 後輪：14インチ
- 折り畳み幅：25cm

**スリム & 超軽量**

重量 **9.1kg**

レンタル価格 円/月	ご利用負担額	(1割)	円/月
		(2割)	円/月
		(3割)	円/月
耐荷重 100kg		非課税	

軽さとスリムに新機能  
「ワンハンドブレーキ」をプラス

ノーパンクタイヤ

## ウェイビット介助式

カワムラサイクル

WA16-40 (42) S TAIS/00160-000238

40cm幅 42cm幅



- 前輪：6インチ
- 後輪：16インチ
- 折り畳み幅：30cm
- 左右独立張り調整

**スリム & コンパクト**

重量 **10.9kg**

レンタル価格 円/月	ご利用負担額	(1割)	円/月
		(2割)	円/月
		(3割)	円/月
耐荷重 100kg		非課税	

独自の曲線フレームで  
身体を支え前ズレを抑制、  
長時間乗っていても疲れにくい

※シートベルトが標準装備となります。

ノーパンクタイヤ

## ネクストコア・グラン介助式

松永製作所

NEXT-22B TAIS/00066-000327

NEXT-22BHB TAIS/00066-000376



- 前輪：6インチ
- 後輪：16インチ
- 折り畳み幅：29cm
- 左右独立張り調整
- 背・座シート付属

重量 **11.8kg** (NEXT-22B)  
**12.4kg** (NEXT-22BHB)

**高床**

背の高い方も  
ゆったり座れる  
高床スタンダードタイプ

レンタル価格 円/月	ご利用負担額	(1割)	円/月
		(2割)	円/月
		(3割)	円/月
耐荷重 100kg		非課税	

(NEXT-22B) **在庫限定**

(NEXT-22BHB) ノーパンクタイヤ

レンタル価格 円/月	ご利用負担額	(1割)	円/月
		(2割)	円/月
		(3割)	円/月
耐荷重 100kg		非課税	

## BAL-4介助式

ミキ

BAL-4 TAIS/00122-000454



- 前輪：6インチ
- 後輪：16インチ
- 折り畳み幅：26.5cm

**多機能**

重量 **13.0kg**

レンタル価格 円/月	ご利用負担額	(1割)	円/月
		(2割)	円/月
		(3割)	円/月
耐荷重 100kg		非課税	

BAL-2に必要な機能をプラス

ノーパンクタイヤ



特殊寝台  
特殊寝台付属品  
床ずれ防止用具  
体位変換器  
手すり  
歩行器  
歩行補助杖  
車いす  
車いす付属品  
スロープ  
移動用リフト  
徘徊感知機器  
自動排泄処理装置

## BAL-R4介助式 **NEW** ミキ

BAL-R4 TAIS/00122-000681



- 折りたたみ
- 背折れ
- 介助ブレーキ
- 肘跳上げ
- スイングアウト

- 前輪：6インチ
- 後輪：16インチ
- 折り畳み幅：26.5cm

**多機能**

レンタル価格 円/月	ご利用負担額 (1割)	円/月
	(2割)	円/月
	(3割)	円/月
耐荷重 100kg		非課税

移乗の際にとても有効な装備を備えた車いすです

ノーパンクタイヤ

## NEO-2αW介助式 日進医療器

NEO-2αW TAIS/00175-000400



- 折りたたみ
- 背折れ
- 介助ブレーキ
- 肘跳上げ
- スイングイン/アウト

- 前輪：6インチ
- 後輪：16インチ
- 折り畳み幅：26cm

**多機能**

在庫限定

レンタル価格 円/月	ご利用負担額 (1割)	円/月
	(2割)	円/月
	(3割)	円/月
耐荷重 100kg		非課税

リーズナブルで跳ね上げ、スイングイン・アウト付車いす

ノーパンクタイヤ

## ふわりすプラス介助式 カワムラサイクル

KFP16-40SB TAIS/00160-000248



- 折りたたみ
- 背折れ
- 介助ブレーキ
- 肘跳上げ
- スイングアウト

- 前輪：6インチ
- 後輪：16インチ
- 折り畳み幅：28cm

**超軽量 & 多機能**

レンタル価格 円/月	ご利用負担額 (1割)	円/月
	(2割)	円/月
	(3割)	円/月
耐荷重 100kg		非課税

おどろきの軽さに機能をプラス

※シートベルトが標準装備となります。

●すみれパープル/●さんごピンク

## ウェイビットプラス介助式 カワムラサイクル

WAP16-40 (42) S TAIS/00160-000243

40cm幅 42cm幅



- 折りたたみ
- 背折れ
- 介助ブレーキ
- 肘跳上げ
- スイングイン/アウト

- 前輪：6インチ
- 後輪：16インチ
- 折り畳み幅：30cm

**かんたん操作**

レンタル価格 円/月	ご利用負担額 (1割)	円/月
	(2割)	円/月
	(3割)	円/月
耐荷重 100kg		非課税

介助者も操作しやすいことを考えた多機能モデル

※シートベルトが標準装備となります。

ノーパンクタイヤ

## ウェイビットループラス介助式 カワムラサイクル

WARP16-40-M TAIS/00160-000310



- 折りたたみ
- 背折れ
- 介助ブレーキ
- 伸縮式駐車用ブレーキ
- 肘跳上げ
- スイングイン/アウト

- 前輪：6インチ
- 後輪：16インチ
- 折り畳み幅：31cm
- 背、座シート一体型

**多機能 & モジュール**

リバーシブルシート



ファブリック (ポリエステル)

レンタル価格 円/月	ご利用負担額 (1割)	円/月
	(2割)	円/月
	(3割)	円/月
耐荷重 100kg		非課税

※シートベルトが標準装備となります。操作しやすい多機能モデル

ノーパンクタイヤ

## ネクストコア・マルチ介助式 松永製作所

NEXT-41B TAIS/00066-000319

NEXT-41BHB TAIS/00066-000361



- 折りたたみ
- 背折れ
- 介助ブレーキ
- 背張り調整
- 肘跳上げ
- スイングイン/アウト

- 前輪：6インチ
- 後輪：16インチ
- 折り畳み幅：27cm
- 左右独立張り調整
- 背、座クッション付属

**多機能**

重量

12.2kg (NEXT-41B)

12.8kg (NEXT-41BHB)

※プラス座クッション厚み2~3cm

●グレー / ●オレンジ / ●ブルー

(NEXT-41B) 在庫限定

(NEXT-41BHB) ノーパンクタイヤ

レンタル価格 円/月	ご利用負担額 (1割)	円/月
	(2割)	円/月
	(3割)	円/月
耐荷重 100kg		非課税

レンタル価格 円/月	ご利用負担額 (1割)	円/月
	(2割)	円/月
	(3割)	円/月
耐荷重 100kg		非課税



特殊寝台

特殊寝台付属品

床ずれ防止用具

体位変換器

手すり

歩行器

歩行補助杖

車いす

車いす付属品

スロープ

移動用リフト

徘徊感知機器

自動排泄処理装置

## ネクストコア・ミニモ介助式

松永製作所

NEXT-60B TAIS/00066-000329  
NEXT-60BHB TAIS/00066-000365



**低床  
多機能  
&  
モジュール**

- 前輪：6インチ
- 後輪：16インチ
- 折り畳み幅：27cm
- 左右独立張り調整
- 背・座クッション付属

重量  
**13.6kg**  
(NEXT-60B)  
**14.2kg**  
(NEXT-60BHB)

●グレー / ●オレンジ / ●ブルー

(NEXT-60B) **在庫限定**

(NEXT-60BHB) **ノーパンクタイヤ**

レンタル価格 円/月	ご利用負担額 (1割) (2割) (3割)	円/月 円/月 円/月
---------------	--------------------------------	-------------------

レンタル価格 円/月	ご利用負担額 (1割) (2割) (3割)	円/月 円/月 円/月
---------------	--------------------------------	-------------------

耐荷重 100kg

非課税

耐荷重 100kg

非課税

## グレイスコア・マルチ介助式

松永製作所

GRC-41B TAIS/00066-000402



**多機能**

- 前輪：5インチ
- 後輪：16インチ
- 折り畳み幅：31cm
- 左右独立張り仕様
- 背・座クッション付属
- 座面の奥行38と34に工具レスで変更可能
- クッション厚み：5cm
- クッション込み前座高：48cm

重量 **15.1kg**

ハイグレードモデルに  
跳ね上げ・スイングアウトを搭載

ノーパンクタイヤ

レンタル価格 円/月	ご利用負担額 (1割) (2割) (3割)	円/月 円/月 円/月
---------------	--------------------------------	-------------------

耐荷重 100kg

非課税

## ネクストコア・アジャスト介助式

松永製作所

NEXT-61B TAIS/00066-000321  
NEXT-61BHB TAIS/00066-000363



**スリム  
&  
モジュール**

- 前輪：6インチ
- 後輪：16インチ
- 折り畳み幅：27cm
- 左右独立張り調整
- 背・座クッション付属

姿勢のサポートを追求した  
モジュールタイプ

●グレー / ●オレンジ / ●ブルー

重量 **13.6kg**(NEXT-61B)  
**14.2kg**(NEXT-61BHB)

(NEXT-61B) **在庫限定**

(NEXT-61BHB) **ノーパンクタイヤ**

レンタル価格 円/月	ご利用負担額 (1割) (2割) (3割)	円/月 円/月 円/月
---------------	--------------------------------	-------------------

レンタル価格 円/月	ご利用負担額 (1割) (2割) (3割)	円/月 円/月 円/月
---------------	--------------------------------	-------------------

耐荷重 100kg

非課税

耐荷重 100kg

非課税

## カルティマ多機能介助式

ミキ

CRT-8 TAIS/00122-000574



**超軽量  
&  
多機能**

- 前輪：6インチ
- 後輪：14インチ
- 折り畳み幅：36cm

重量 **10.5kg**

多機能車いすにさらに新機能  
「ワンハンドブレーキ」をプラス

ノーパンクタイヤ

レンタル価格 円/月	ご利用負担額 (1割) (2割) (3割)	円/月 円/月 円/月
---------------	--------------------------------	-------------------

耐荷重 100kg

非課税

## グレイスコア・ミニモ介助式

松永製作所

GRC-60B TAIS/00066-000420



**低床  
多機能  
&  
モジュール**

- 前輪：5インチ
- 後輪：16インチ
- 折り畳み幅：32cm
- 座面の奥行36と32に工具レスで変更可能
- クッション厚み：5cm
- クッション込み前座高：40・42・44cm

重量 **16.2kg**

小柄な方にフィットしやすい  
グレイスコアのミニ・モジュール

ノーパンクタイヤ

レンタル価格 円/月	ご利用負担額 (1割) (2割) (3割)	円/月 円/月 円/月
---------------	--------------------------------	-------------------

耐荷重 100kg

非課税

## グレイスコア・アジャスト介助式

松永製作所

GRC-61B TAIS/00066-000408



**多機能  
&  
モジュール**

- 前輪：5インチ
- 後輪：16インチ
- 折り畳み幅：31.0cm
- 左右独立張り仕様
- 背・座クッション付属
- 座面の奥行38と34に工具レスで変更可能
- クッション厚み：5cm
- クッション込み前座高：46・48・50cm

重量 **15.8kg**

肘掛・座面の調整機能で  
姿勢をサポートする  
グレイスコアのモジュールタイプ

ノーパンクタイヤ

レンタル価格 円/月	ご利用負担額 (1割) (2割) (3割)	円/月 円/月 円/月
---------------	--------------------------------	-------------------

耐荷重 100kg

非課税

## シン・ウルトラ NAH-SU2W介助式 **NEW** 日進医療器

NAH-SU2W TAIS/00175-000427

●前輪：6インチ  
●後輪：14インチ  
●折り畳み幅：26cm

**多機能**

重量 **13.0kg**

進化した3Dバックサポート採用。そのまま座るだけ。調整不要で理想的な姿勢に

■ テツコン (鉄紺) ■ カキチャ (柿茶)  
ノーバンクタイヤ

レンタル価格 円/月	ご利用負担額 (1) 円/月 (2) 円/月 (3) 円/月	円/月
耐荷重 100kg		非課税

## スキット600介助式 **ミキ**

SKT-600 TAIS/00122-000554

●前・後キャスター：4インチ  
●大輪：14インチ  
●折り畳み幅：24.5cm  
●エレベーター：0~22.5度(4段階)  
●背・座シート付属

**6輪車**

重量 **17.5kg**

●前・後キャスター：4インチ  
●大輪：14インチ  
●折り畳み幅：24.5cm  
●エレベーター：0~22.5度(4段階)  
●背・座シート付属

レンタル価格 円/月	ご利用負担額 (1) 円/月 (2) 円/月 (3) 円/月	円/月
耐荷重 100kg		非課税

## エアフィット・プレミアム介助式 **ミキ**

AFP-16 TAIS/00122-000654

●前輪：6インチ  
●後輪：16インチ  
●折り畳み幅：31cm  
●左右独立張り仕様  
●背・座クッション付属  
●クッション厚み：8cm  
●クッション込み前座高：46・48・50cm

**多機能 & モジュール**

重量 **15.8kg** (クッション込18.4kg)

空気で支える  
ナチュラルシーティング車いす

ノーバンクタイヤ 耐荷重 100kg 非課税

レンタル価格 円/月	ご利用負担額 (1) 円/月 (2) 円/月 (3) 円/月	円/月
耐荷重 100kg		非課税

## MEF-16介助式 **ミキ**

MEF-16 TAIS/00122-000580

●前輪：6インチ  
●大輪：16インチ  
●折り畳み幅：29cm  
●背・座クッション付属

**多機能 & かんたんモジュール**

重量 **14.2kg**

ノーバンクタイヤ 耐荷重 100kg 非課税

レンタル価格 円/月	ご利用負担額 (1) 円/月 (2) 円/月 (3) 円/月	円/月
耐荷重 100kg		非課税

## ネクストコア・ワイドHB介助式 松永製作所

NEXT-62BHB TAIS/00066-000395

●前輪：6インチ  
●後輪：16インチ  
●折り畳み幅：33cm  
●左右独立張り調整  
●背・座クッション付属

**ビッグサイズ 軽量**

重量 **15.6kg**

大きさと軽さを両立

ノーバンクタイヤ ●ブルー

レンタル価格 円/月	ご利用負担額 (1) 円/月 (2) 円/月 (3) 円/月	円/月
耐荷重 130kg		非課税

## ネクストコア-くるり(中床・低床)介助式 松永製作所

NEXT-81B(中床) TAIS/00066-000334

NEXT-81BHB(中床) TAIS/00066-000380

NEXT-80B(低床) TAIS/00066-000336

NEXT-80BHB(低床) TAIS/00066-000379

●前・後キャスター：4インチ  
●大輪：中床 16インチ 低床 12インチ  
●折り畳み幅：34cm  
●左右独立張り調整  
●背・座クッション付属

**6輪車**

重量 **18.0kg** (NEXT-81B) **18.6kg** (NEXT-81BHB)  
**17.2kg** (NEXT-80B) **17.8kg** (NEXT-80BHB)

最小回転半径48cm  
●ブルー/●オレンジ/●グレー

機種	前座高	全高
NEXT-81B	43.0	97.5
NEXT-80B	36.0-38.0-40.0	90.5-92.5-94.5

\*プラス座クッション厚み2~3cm

ノーバンクタイヤ (NEXT-81B(中床)) (NEXT-81BHB(中床)) (NEXT-80B(低床)) (NEXT-80BHB(低床))

**在庫限定**

レンタル価格 円/月	ご利用負担額 (1) 円/月 (2) 円/月 (3) 円/月	円/月
耐荷重 100kg		非課税

レンタル価格 円/月	ご利用負担額 (1) 円/月 (2) 円/月 (3) 円/月	円/月
耐荷重 100kg		非課税

レンタル価格 円/月	ご利用負担額 (1) 円/月 (2) 円/月 (3) 円/月	円/月
耐荷重 100kg		非課税



特殊寝台

特殊寝台付属品

床ずれ防止用具

体位変換器

手すり

歩行器

歩行補助杖

車いす

車いす付属品

スロープ

移動用リフト

徘徊感知機器

自動排泄処理装置

## SKR-8 (ティルト&リクライニング) **NEW** ミキ

SKR-8 TAIS/00122-000687

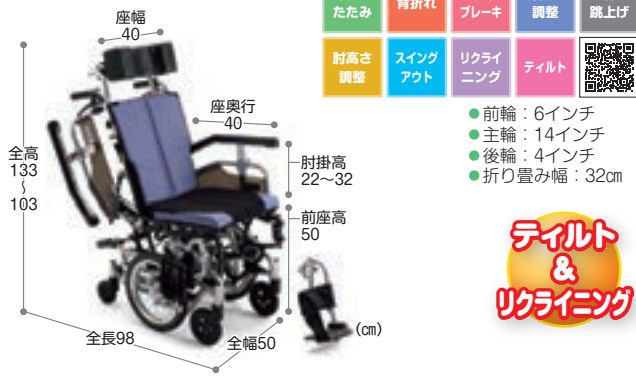

- 折りたたみ
- 背折れ
- 介助ブレーキ
- 背張り調整
- 肘跳上げ
- 肘高さ調整
- スイングアウト
- リクライニング
- ティルト

- 前輪：6インチ
- 主輪：14インチ
- 後輪：4インチ
- 折り畳み幅：32cm

**ティルト & リクライニング**

重量 **24.2kg**

レンタル価格 円/月	ご利用負担額 (1割) (2割) (3割)	円/月 円/月 円/月
耐荷重 100kg		非課税

トレーリングアーム式サスペンションを採用し狭い・混雑した場所や凸凹も楽々!自由度の高い移動が可能

リクライニング角度  
**90°~110°**

ノーバンクタイヤ

## シートス **NEW** ミキ

STS-1 TAIS/00122-000548



**セルフリクライニング & 6輪車**

- 前・後キャスター：4インチ
- 大輪：22インチ
- 折り畳み幅：37cm
- 背・座クッション付属
- マルチヘッドサポート付属

- 折りたたみ
- 背張り調整
- スイングアウト
- リクライニング



リクライニングレバー搭乗者が軽い力でリクライニング操作できます。

在庫限定 重量 **24.2kg**

レンタル価格 円/月	ご利用負担額 (1割) (2割) (3割)	円/月 円/月 円/月
耐荷重 100kg		非課税

車イスで過ごす時間が長い方にリラックスを

リクライニング角度  
**100°~117°**

## カルティマ (ティルト&リクライニング) ミキ

CRT-WR TAIS/00122-000620

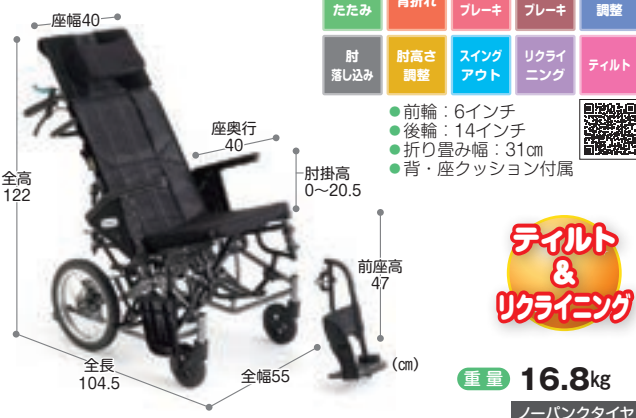

- 折りたたみ
- 背折れ
- 介助ブレーキ
- フットブレーキ
- 背張り調整
- 肘跳上げ
- 肘高さ調整
- スイングアウト
- リクライニング
- ティルト

- 前輪：6インチ
- 後輪：14インチ
- 折り畳み幅：31cm
- 背・座クッション付属

**ティルト & リクライニング**

重量 **16.8kg**

レンタル価格 円/月	ご利用負担額 (1割) (2割) (3割)	円/月 円/月 円/月
耐荷重 100kg		非課税

CRTシリーズのティルト&リクライニングで超軽量・コンパクトモデル車いす

リクライニング角度 **95°~130°**    ティルト角度 **2°~30°**

ノーバンクタイヤ

## ぴったりフィットくるーん カワムラサイクル

KPKFK-12 TAIS/00160-000250



**リクライニング**

- 前輪：6インチ
- 後輪：12インチ
- 折り畳み幅：35cm
- 背・座クッション付属

頭をやさしくつつみ込むヘッドレストとティルト・リクライニングのぴったりフィット機構でより安楽な姿勢がとれます

重量 **21.5kg**

ノーバンクタイヤ  
ティルト・リクライニング  
**90°~120°**

レンタル価格 円/月	ご利用負担額 (1割) (2割) (3割)	円/月 円/月 円/月
耐荷重 100kg		非課税

## ネクストローラー SPII ミキ

NEXTROLLER-SPII TAIS/00122-000491



- 介助ブレーキ
- 背張り調整
- 肘跳上げ
- 肘高さ調整
- エレベータリング
- フルリクライニング
- フットブレーキ

- 前輪：6インチ
- 後輪：16インチ
- 背・座シート付属

**フルリクライニング**

重量 **24.0kg**

レンタル価格 円/月	ご利用負担額 (1割) (2割) (3割)	円/月 円/月 円/月
耐荷重 100kg		非課税

リクライニング角度 **100°~170°**    エレベータリング角度 **12°~62°**

ノーバンクタイヤ

## ラクリオ ビジョンタヒラ

PR-1000 TAIS/00495-000059



**自走式ティルト**

- 折りたたみ
- 背折れ
- 肘跳上げ
- スイングアウト
- ティルト

- 前輪：6インチ
- 後輪：22インチ
- 折り畳み幅：39cm
- 背・座クッション付属
- スライドバックサポート付属

重量 **19.8kg**

座位保持機能付自走式車いす

ティルト角度  
**4°~18°**

レンタル価格 円/月	ご利用負担額 (1割) (2割) (3割)	円/月 円/月 円/月
耐荷重 100kg		非課税



## マイチルト・コンパクトII

松永製作所

MH-CR2L-SE TAIS/00066-000414



**ティルト & リクライニング**

折りたたみ	背折れ	介助ブレーキ	フットブレーキ
背張り調整	肘落とし込み	肘高さ調整	スイングアウト
エレベーター	リクライニング	ティルト	

- 前輪：5インチ
- 後輪：12インチ
- 背・座クッション付属

重量 29.3kg

スネークヘッドサポート  
低いポジションから前後左右まで自由に設定可能

「リラックスと自立支援」2つの共存のために生まれ変わりました

リクライニング角度	ティルト角度
90°~125°	0°~30°

レンタル価格 円/月	ご利用負担額 (1割)	円/月
	(2割)	円/月
	(3割)	円/月

ノーパンクタイヤ 耐荷重 100kg

非課税

### 自立支援（活動姿勢）ポジション

上部胸椎サポートパッドで不安定な姿勢をサポート



### 背もたれ高さ調整

背もたれ高さを60cmから67cmに調整可能

上部胸椎サポートパッドとその下パッドの位置を付け替えることで、背もたれ高さ67cmに設定できます

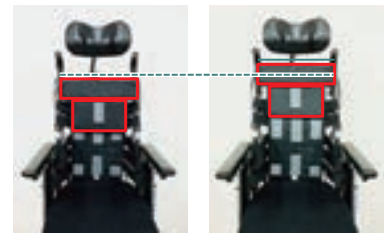

60cm

67cm

## マイチルト・ミニ3D

松永製作所

MH-SRL-SE TAIS/00066-000352



折りたたみ	背折れ	介助ブレーキ	フットブレーキ
背張り調整	肘落とし込み	肘高さ調整	スイングアウト
エレベーター	リクライニング	ティルト	

- 前輪：5インチ
- 後輪：12インチ
- 背・座クッション付属

重量 29.0kg

スネークヘッドサポート  
低いポジションから前後左右まで自由に設定可能

小柄な方向け  
「室内での移動」にこだわった超コンパクト・ティルト&リクライニング車いす

リクライニング角度	ティルト角度
90°~110°	0°~25°

レンタル価格 円/月	ご利用負担額 (1割)	円/月
	(2割)	円/月
	(3割)	円/月

耐荷重 100kg

非課税

## マイチルト・グラン3D

松永製作所

MH-GRL-SE TAIS/00066-000393



**ティルト & リクライニング**

折りたたみ	介助ブレーキ	背張り調整	肘落とし込み	肘高さ調整
スイングアウト	エレベーター	リクライニング	ティルト	フットブレーキ

- 前輪：6インチ
- 後輪：16インチ
- 背・座クッション付属

重量 31.2kg

身長の高い方もゆったり座れるティルト&リクライニング車いす

リクライニング角度	ティルト角度
95°~130°	0°~30°

レンタル価格 円/月	ご利用負担額 (1割)	円/月
	(2割)	円/月
	(3割)	円/月

耐荷重 100kg

非課税



エレベーター  
専用設計のエレベーターユニットが標準装備



リフトアップ機能



前後連動フットブレーキ

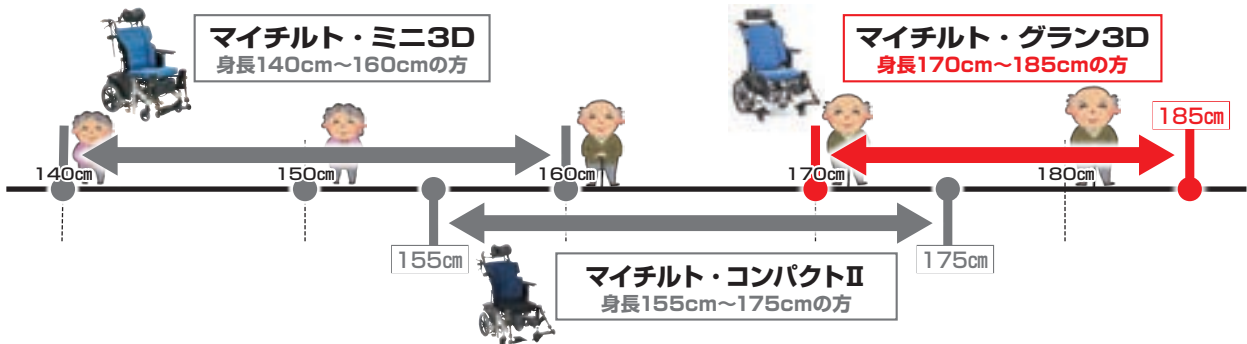

マイチルト・ミニ3D

身長140cm~160cmの方

マイチルト・グラン3D

身長170cm~185cmの方

マイチルト・コンパクトII

身長155cm~175cmの方

# 車いす付属品【オプション】

特殊寝台

特殊寝台付属品

床ずれ防止用具

体位変換器

手すり

歩行器

歩行補助杖

車いす

車いす付属品  
(オプション)

スロープ

移動用リフト

徘徊感知機器

自動排泄処理装置



松永製作所

折りたたみボンベ架Bセット

X-PX04-025

TAIS/00066-000340



折りたたみ時



ミキ

ボンベ架 MS-134

TAIS/00122-000214



レンタル価格  
円/月

ご利用負担額

(1割)  
(2割)  
(3割)

円/月  
円/月  
円/月

非課税

レンタル価格  
円/月

ご利用負担額

(1割)  
(2割)  
(3割)

円/月  
円/月  
円/月

非課税

レンタル価格  
円/月

ご利用負担額

(1割)  
(2割)  
(3割)

円/月  
円/月  
円/月

非課税



ユーキ・トレーディング

マイバディージーヘッド

MB01201-R TAIS/00468-000046

●寸法：全高51cm 対応幅：36~50cm

レンタル価格  
円/月

ご利用負担額

(1割)  
(2割)  
(3割)

円/月  
円/月  
円/月

非課税

## 延長棒



日進医療器

延長棒 (+16cm)

TAIS/00175-000285

レンタル価格  
円/月

ご利用負担額

(1割)  
(2割)  
(3割)

円/月  
円/月  
円/月

非課税



ミキ

延長棒 (+10cm)

MS-131

TAIS/00122-000426

レンタル価格  
円/月

ご利用負担額

(1割)  
(2割)  
(3割)

円/月  
円/月  
円/月

非課税

## 延長ブレーキ棒



カワムラサイクル

延長ブレーキ棒

(+10cm)

TAIS/00160-000170

延長ブレーキ棒

(+20cm)

TAIS/00160-000261

レンタル価格  
円/月

ご利用負担額

(1割)  
(2割)  
(3割)

円/月  
円/月  
円/月

非課税



スーパーヘッド

アルパジャパン

SH-01 TAIS/00156-000015

カワムラサイクル

コード/00160-Z00041

レンタル価格  
円/月

ご利用負担額

(1割)  
(2割)  
(3割)

円/月  
円/月  
円/月

非課税



ニシウラ

どこでもテーブル

TAIS/01272-000007

●寸法：  
幅60×奥行71  
×厚さ2cm

レンタル価格  
円/月

ご利用負担額

(1割)  
(2割)  
(3割)

円/月  
円/月  
円/月

非課税



松永製作所

ワンタッチ

プラスチックベルト

TAIS/00066-000201

レンタル価格  
円/月

ご利用負担額

(1割)  
(2割)  
(3割)

円/月  
円/月  
円/月

非課税



松永製作所

後方ガード受け金具

TAIS/00066-000209

※地域によっては対応が出来ない場合もございます。

レンタル価格  
円/月

ご利用負担額

(1割)  
(2割)  
(3割)

円/月  
円/月  
円/月

非課税

## M-ableクッションC1 (清拭タイプ) / M-ableクッションM2 (清拭タイプ)

ヒトラボ

MC-C1 TAIS/01908-000018

●寸法：長さ100×φ37cm

背中から肩、腕を支え

座位姿勢の崩れを防ぎます



重量 1.0kg

MC-M2 TAIS/01908-000027

●寸法：幅40×高さ22cm

体幹が不安定な方や骨盤が後傾

しがちな方におすすめです



重量 2.0kg



C1+M2組合せ例

MC-C1

レンタル価格  
円/月

MC-M2

レンタル価格  
円/月

## アルファプラクッション (撥水・防水カバータイプ) タイカ

ウレタンフォーム+ジェル

FWC-4040

TAIS/00563-000124

●寸法：幅40×奥行40cm

●材質(中身)：αGEL、ウレタンフォーム



4層構造で  
体圧分散性UP

厚さ 7.5cm  
重量 0.6kg



レンタル価格  
円/月

ご利用負担額

(1割)  
(2割)  
(3割)

非課税

円/月  
円/月  
円/月

## アルファプラクッション (撥水・防水カバータイプ) タイカ

ウレタンフォーム+ジェル

KC-WP4040

TAIS/00563-000017

●寸法：幅40×奥行40cm

●材質(中身)：αGEL、ウレタンフォーム

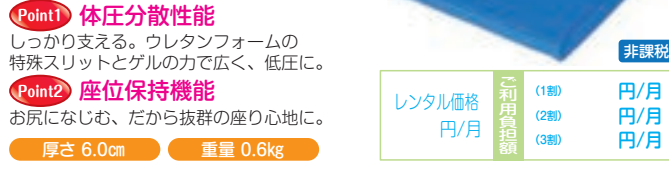

Point1 体圧分散性能

しっかり支える。ウレタンフォームの特殊スリットとゲルの力で広く、低圧に。

Point2 座位保持機能

お尻になじむ、だから抜群の座り心地に。

厚さ 6.0cm 重量 0.6kg

レンタル価格  
円/月

ご利用負担額

(1割)  
(2割)  
(3割)

非課税

円/月  
円/月  
円/月



特殊寝台

特殊寝台付属品

床ずれ防止用具

体位変換器

手すり

歩行器

歩行補助杖

車いす

車いす付属品

スロープ

移動用リフト

徘徊感知機器

自動排泄処理装置

## アクシオムクッション **NEW**

ユーキトレーディング

### ●アクシオムSP ヴィスコ

XSP1616V  
TAIS/00468-000059  
●寸法：幅40×奥行40cm  
高さ：大腿部直下 8.5cm  
側面 11.5cm

重量 1.59kg

非課税

低反発素材で支持性・除圧を両立させたAxiomスペシャルモデル

レンタル価格 円/月	ご利用負担額	(1割)	円/月
		(2割)	円/月
		(3割)	円/月

### ●アクシオムP XP1616

TAIS/00468-000058  
●寸法：幅40×奥行40cm  
高さ：大腿部直下 6cm  
側面 9cm

重量 1.0kg

非課税

座面形状をより特化したAxiomベーシックシリーズの姿勢保持モデル

レンタル価格 円/月	ご利用負担額	(1割)	円/月
		(2割)	円/月
		(3割)	円/月

### ●アクシオムG XG1616

TAIS/00468-000056  
●寸法：幅40×奥行40cm  
高さ：大腿部直下 6cm  
側面 8cm

重量 0.99kg

非課税

Axiomベーシックシリーズのオールラウンドモデル

レンタル価格 円/月	ご利用負担額	(1割)	円/月
		(2割)	円/月
		(3割)	円/月

## ジェルトロンクッション

パシフィックウエア

### ●シングルS

GTC1S  
TAIS/00839-000004  
●寸法：幅38×長さ38cm

安定性重視タイプ  
表裏の使い分けが可能で  
お好みの座り心地をお選び頂けます

厚さ 3.5cm

重量 1.18kg

非課税

レンタル価格 円/月	ご利用負担額	(1割)	円/月
		(2割)	円/月
		(3割)	円/月

### ●ダブルソフト

GTC2SS  
TAIS/00839-000003  
●寸法：幅38×長さ38cm

体圧分散重視タイプ  
表裏の使い分けが可能で  
お好みの座り心地をお選び頂けます

厚さ 6.5cm

重量 2.2kg

非課税

レンタル価格 円/月	ご利用負担額	(1割)	円/月
		(2割)	円/月
		(3割)	円/月

### ●NEO (ネオ)

GTC-NEO  
TAIS/00839-000020  
●寸法：幅38×長さ39cm

安定感&圧力軽減タイプ  
姿勢の前ずれを軽減し  
お尻の位置の安定性を高めめます

厚さ 5.5cm

重量 1.5kg

非課税

レンタル価格 円/月	ご利用負担額	(1割)	円/月
		(2割)	円/月
		(3割)	円/月

## アウルREHA レギュラー/ミドル/3Dジャスト **加地**

ウレタンフォーム+ジェル

### ●レギュラー (40cm)

OWL21-BK1-4040  
TAIS/00540-000028

●寸法：幅40×奥行40cm

厚さ 4.0cm 重量 1.2kg 汎用

(43cm) OWL21W-BK1-4340

TAIS/00540-000064

●寸法：幅43×奥行40cm

厚さ 4.0cm 重量 1.3kg 汎用

(46cm) OWL21W-BK1-4640

TAIS/00540-000064

●寸法：幅46×奥行40cm

厚さ 4.0cm 重量 1.4kg 汎用

### ●レギュラー (40cm)

レンタル価格 円/月	ご利用負担額	(1割)	円/月
		(2割)	円/月
		(3割)	円/月

### ●レギュラー (43cm)

レンタル価格 円/月	ご利用負担額	(1割)	円/月
		(2割)	円/月
		(3割)	円/月

### ●レギュラー (46cm)

レンタル価格 円/月	ご利用負担額	(1割)	円/月
		(2割)	円/月
		(3割)	円/月

### ●ミドル (43cm)

OWL26W-BK1-4340  
TAIS/00540-000066

●寸法：幅43×奥行40cm

厚さ 6.0cm 重量 1.4kg 減圧+汎用

(46cm) OWL26W-BK1-4640

TAIS/00540-000066

●寸法：幅46×奥行40cm

厚さ 6.0cm 重量 1.6kg 減圧+汎用

### ●ミドル (43cm)

レンタル価格 円/月	ご利用負担額	(1割)	円/月
		(2割)	円/月
		(3割)	円/月

### ●ミドル (46cm)

レンタル価格 円/月	ご利用負担額	(1割)	円/月
		(2割)	円/月
		(3割)	円/月

### ●3Dジャスト (40cm)

OWL25-BK1-4040  
TAIS/00540-000055

●寸法：幅40×奥行40cm

厚さ 8.0cm 重量 1.5kg 座位保持+汎用

### ●3Dジャスト (40cm)

レンタル価格 円/月	ご利用負担額	(1割)	円/月
		(2割)	円/月
		(3割)	円/月

## Kalli HR/レギュラー **加地**

ウレタンフォーム

### PHK01-GR1-4040

TAIS/00540-000037

●寸法：幅40×奥行40cm

●材質(中身)：ウレタンフォーム

軽量で機能的なヨーロッパのスタンダードクッション

厚さ 6.0cm

重量 0.5kg

非課税

レンタル価格 円/月	ご利用負担額	(1割)	円/月
		(2割)	円/月
		(3割)	円/月

## EXGELバッククッション **加地**

ウレタンフォーム+ジェル 車いす上での腰や背中へのサポートに

### ロータイプ：BAC01-BK

TAIS/00540-000034

●寸法：幅40×奥行14cm

高さ 18cm 重量 0.5kg

### ハイトタイプ：BAC02-BK

TAIS/00540-000035

●寸法：幅40×奥行17cm

高さ 38cm 重量 1.1kg

●材質(中身)：エクスジェル、ウレタンフォーム (ロー・ハイト共に)

(ロータイプ) 非課税 (ハイトタイプ) 非課税

レンタル価格 円/月	ご利用負担額	(1割)	円/月
		(2割)	円/月
		(3割)	円/月

レンタル価格 円/月	ご利用負担額	(1割)	円/月
		(2割)	円/月
		(3割)	円/月

## ロホクッション/ロータイプ **ヘルモビール**

エア TAIS/01300-000037

●寸法：幅38×奥行38cm

●材質(中身)：耐炎ネオブレンドラバー

※この商品には、カバーがつきます。

ご自分で座位のとれる方に最適

厚さ 5.0cm

重量 0.85kg

レンタル価格 円/月	ご利用負担額	(1割)	円/月
		(2割)	円/月
		(3割)	円/月

## リフレックス **ユーキトレーディング**

エア+ウレタンフォーム

TAIS/00468-000034

●寸法：幅40×奥行40cm

●材質(中身)：ポリウレタン、ポリエステル

### 座クッションの特長

バルブ内蔵型エアクッション

クッションに座ると自動的に

空気が抜け、お尻の形に合わせます

厚さ 7.5cm

重量 0.72kg

レンタル価格 円/月	ご利用負担額	(1割)	円/月
		(2割)	円/月
		(3割)	円/月

## エアールクッション **ミキ**

ALC-35-38

TAIS/00122-000626

●寸法：幅38×奥行38cm

厚さ 3.5cm 重量 0.3kg

### ALC-35-40

TAIS/00122-000627

●寸法：幅40×奥行40cm

厚さ 3.5cm 重量 0.33kg

バルブを回して空気圧を調整します

利用者に合わせてクッションの

空気圧を調整。カバーには防水

加工が施されています 非課税

レンタル価格 円/月	ご利用負担額	(1割)	円/月
		(2割)	円/月
		(3割)	円/月



## ■セニアカー&電動車いすレンタル補償

傷害保険	死亡後遺障害	最高300万円	車両補償	車両の破損・盗難、免責なし ※地震、台風、洪水等の自然災害による損害や、置き忘れ、紛失等対応できないケースもございます。
	通院日額	2,000円		
	入院日額	3,000円		
賠償責任保険	対人・対物	最高3億円		

特殊寝台

特殊寝台付属品

床ずれ防止用具

体位変換器

手すり

歩行器

歩行補助杖

車いす

車いす付属品  
(オプション)

スロープ

移動用リフト

徘徊感知機器

自動排泄処理装置

### ミライト・ウイング **NEW** ミキ

CRT-ES-4 TAIS/00122-000685

- 前輪：6インチ ●後輪：14インチ
- 折り畳み幅：31cm
- 速度範囲 前進：1~5km/h  
後進：設定速度の約1/3に減速
- 走行距離：11.5km ●充電時間：約5~6時間

折りたたみ	背折れ	介助ブレーキ	背張り調整
肘跳上げ	肘高さ調整	スイングアウト	QRコード

軽量かつコンパクトな設計で移動や持ち運び、収納も手軽に行えます



重量 **17.7kg**  
(バッテリー含まず)

レンタル価格 円/月	ご利用負担額 (1割) (2割) (3割)	円/月 円/月 円/月
---------------	--------------------------------	-------------------

耐荷重 100kg 非課税

### 軽e (かるい〜) **NEW** 日進医療器

NAH-U2W TAIS/00175-000415

- 前輪：6インチ ●後輪：14インチ
- 折り畳み幅：41cm ●連続走行距離：約18km
- 充電時間：4時間 ●実用登板角度：14°

折りたたみ	背折れ	介助ブレーキ
肘跳上げ	スイングイン・アウト	QRコード

電動モーターが介助操作をアシストしてくれる車いすです



重量 **21.0kg**  
(バッテリー含まず)

レンタル価格 円/月	ご利用負担額 (1割) (2割) (3割)	円/月 円/月 円/月
---------------	--------------------------------	-------------------

耐荷重 100kg 非課税

### SKT\_JUX PLUS E ミキ

TAIS/00122-000540

- 前輪：6インチ
- 後輪：16インチ
- 折り畳み幅：37cm
- 速度範囲 前進：1.6~4.6km/h 後進：0.9~2.3km/h
- 走行距離：16km ●充電時間：約2.5~3時間

折りたたみ	背折れ	背張り調整	肘跳上げ	肘高さ調整	スイングアウト	QRコード
-------	-----	-------	------	-------	---------	-------

幅狭タイプなので室内もラクラク移動



重量 **25.6kg**  
(バッテリー含まず)

レンタル価格 円/月	ご利用負担額 (1割) (2割) (3割)	円/月 円/月 円/月
---------------	--------------------------------	-------------------

耐荷重 75kg 非課税

### JWアクティブ PLUS+ (Pタイプ) 標準 ヤマハ

TAIS/00233-000104

- 前輪：7インチ
- 後輪：22インチ
- 折り畳み幅：35cm
- 速度範囲 前進：1.7~4.5km/h 後進：0.9~2.3km/h
- 走行距離：15km
- 充電時間：約2.5~3時間

折りたたみ	背折れ	肘跳上げ	肘高さ調整	スイングアウト	QRコード
-------	-----	------	-------	---------	-------

従来のJWアクティブに使いやすさをプラス



重量 **28.7kg**  
(バッテリー含まず)

レンタル価格 円/月	ご利用負担額 (1割) (2割) (3割)	円/月 円/月 円/月
---------------	--------------------------------	-------------------

耐荷重 100kg 非課税

### タウンジョイX PLUS+ ヤマハ

TAIS/00233-000100

- 前輪：6インチ
- 後輪：16インチ
- 折り畳み幅：34.2cm
- 速度範囲 前進：1.6~4.6km/h 後進：0.9~2.3km/h
- 走行距離：20km
- 充電時間：約2.5~3時間

折りたたみ	背折れ	肘落し込み	肘高さ調整	スイングアウト	QRコード
-------	-----	-------	-------	---------	-------

従来のタウンジョイXに使いやすさをプラス



重量 **26.5kg**  
(バッテリー含まず)

レンタル価格 円/月	ご利用負担額 (1割) (2割) (3割)	円/月 円/月 円/月
---------------	--------------------------------	-------------------

耐荷重 75kg 非課税

### JWスウィング ヤマハ

TAIS/00233-000090

- 前輪：6インチ 後輪：22インチ
- 折り畳み幅：33cm
- アシスト速度範囲：0~6km未満
- 走行距離：20km
- 充電時間：約2.5~3時間

QRコード
-------

手でハンドリムをこぐ力とモーターの力を合わせて駆動する車いすです



重量 **23.9kg**  
(バッテリー含まず)

レンタル価格 円/月	ご利用負担額 (1割) (2割) (3割)	円/月 円/月 円/月
---------------	--------------------------------	-------------------

耐荷重 100kg 非課税

## WHILL Model CK2

WHILL

TAIS/01520-000028

- 前輪：オムニホイール（全方位タイヤ）
- 後輪：ノーパンクタイヤ
- 3パーツに分解可能
- 最高速度：6km/h
- 走行距離：18km
- 充電時間：5時間

おどろきの小回り性能と  
デザインの融合

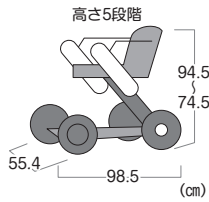

重量 **52.0kg**  
(バッテリー含まず)

レンタル価格 円/月	ご利用負担額	(1割)	円/月
		(2割)	円/月
		(3割)	円/月

耐荷重 115kg

非課税

在庫限定 Model CKもございます。

## セニアカー ET4DB

NEW

スズキ

ET4DB TAIS/00152-000033

- 速度：前進1~6km/h  
後進1~2km/h
- 走行距離：約31km
- 充電時間：0~12時間

「傾斜お知らせ機能」や「音声案内」  
などの安心のための機能を採用

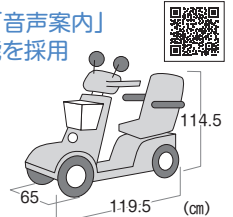

重量 **100.0kg**

レンタル価格 円/月	ご利用負担額	(1割)	円/月
		(2割)	円/月
		(3割)	円/月

在庫限定 ET4DAもございます。

非課税

## タウンカート

スズキ

TC1A5型 TAIS/00152-000023

- 速度：前進1~6km/h、後進1~2km/h
- 走行距離：22km

小回り抜群の  
都市型電動カート

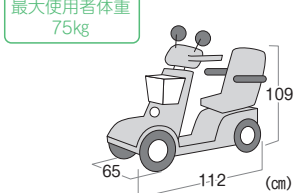

重量 **88.0kg**

レンタル価格 円/月	ご利用負担額	(1割)	円/月
		(2割)	円/月
		(3割)	円/月

在庫限定

非課税

## モンパル

ホンダ

ML200 TAIS/00433-000004

- 速度：前進1~6km/h、後進1~2km/h
- 走行距離：25km

お酒落なデザインの  
新感覚電動カート

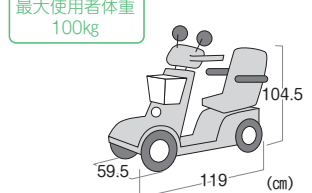

重量 **115.0kg**

レンタル価格 円/月	ご利用負担額	(1割)	円/月
		(2割)	円/月
		(3割)	円/月

在庫限定

非課税

## マイピア

アテックス

BT43 TAIS/00228-000027

BT41 **在庫限定**

TAIS/00228-000026

- 速度：前進0.5~6km/h  
後進0.5~2km/h
- 走行距離：30km

atex



充実の安心機能でお出かけをサポート

連続走行距離  
**30km**

- コーナー自動減速機能
- ノーパンクタイヤ標準装備
- カンタン充電

モデルチェンジ



●マリンブルー ●スノーホワイト  
重量 **97.0kg**

レンタル価格 円/月	ご利用負担額	(1割)	円/月
		(2割)	円/月
		(3割)	円/月

非課税

## マイピアスマート

アテックス

BT7 TAIS/00228-000028

BT4B **在庫限定**

TAIS/00228-000025

- 速度：前進0.5~6km/h  
後進0.5~2km/h
- 走行距離：23km

atex

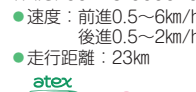

市街地の足として大活躍のスマート仕様

連続走行距離  
**24km**

- コーナー自動減速機能
- ノーパンクタイヤ標準装備
- カンタン充電

モデルチェンジ



●ライムイエロー 重量 **89.0kg**

レンタル価格 円/月	ご利用負担額	(1割)	円/月
		(2割)	円/月
		(3割)	円/月

非課税

## ●適合オプション表

車種	ステッキホルダー	リヤバスケット	大型フロントバスケット	松葉杖ホルダー	ボンベキャリアホルダー	バックミラー	リアバッグ	多点杖ホルダー
WHILL Model CK2	○							
セニアカー ET4DB	○	○		○	○			○
タウンカート	○	○		○	○		○	○
モンパル	○	○		○	○			○
マイピア	○	○		○	○		○	○
マイピアスマート	○		○※1	○	○	○	○	○

※1：旧型のみ無償レンタル（ご依頼時のみ）

特殊寝台

特殊寝台付属品

床ずれ防止用具

体位変換器

手すり

歩行器

歩行補助杖

車いす

車いす付属品

スロープ

移動用リフト

徘徊感知機器

自動排泄処理装置





# 車いす付属品【オプション・適合表】

特殊寝台  
特殊寝台付属品  
床ずれ防止用具  
体位変換器  
手すり  
歩行器  
歩行補助杖  
車いす  
車いす付属品  
スロープ  
移動用リフト  
徘徊感知機器  
自動排泄処理装置

頁	商品名	型式	オプション											
			マルチエルゴ エレベーター MKK4-0001	折りたたみ式 ボンベ架 X-PX04-025	ボンベ架 MS-134	マイバディー イージー ヘッド MB01201-R	スーパー ヘッド	延長棒 16cm 日進	延長棒 10cm ミキ MS-131	延長棒 10cm カワムラ	延長棒 20cm カワムラ	どこでも テーブル	ワンタッチ プラスチック ベルト	後方 ガードル 受け金具
47	BAL-R1(自走式)	BAL-R1			○	○	○		○		○			
	ステイヤー(自走式)	SY22-40SB				○			○	○	○			
	BAL-1(自走式)	BAL-1			○	○	○		○		○			
	NEO-1 α(自走式)	NEO-1 α				○	○	○			○			
	ふわりす(自走式)	KF22-40SB				○	○		○					
	ネクストコア(自走式)	NEXT-11B・HB		○注1			○				○	△	○	
48	グレイスコア(自走式)	GRC-11B									○		○	
	NA-SU1(自走式)	NA-SU1				○	○				○			
	カルティマ(自走式)	CRT-5				○	○				○			
	ウェイビット(自走式)	WA22-40(42)S				○	○		○	○	○			
	ネクストコア・グラン(自走式)	NEXT-12B・HB		○注1			○				○	△	○	
	BAL-3(自走式)	BAL-3	○注2		○	○	○		○		○			
49	BAL-R3(自走式)	BAL-R3	○注3		○	○	○		○		○			
	NEO-1 α W(自走式)	NEO-1 α W				○	○	○		○	○			
	ふわりすプラス(自走式)	KFP22-40SB				○	○			△				
	ウェイビットプラス(自走式)	WAP22-40(42)S				○	○			○	○			
	ウェイビットループラス(自走式)	WARP22-40-M				○	○							
	ネクストコア・マルチ(自走式)	NEXT-31B・HB		○注1			○				○	△	○	
50	ネクストコア・ミニモ(自走式)	NEXT-50B・HB		○注1			○				○	△	○	
	グレイスコア・マルチ(自走式)	GRC-31B									○		○	
	ネクストコア・アジャスト(自走式)	NEXT-51B・HB		○注1			○				○	△	○	
	カルティマ多機能(自走式)	CRT-7	○注3			○	○				○			
	グレイスコア・ミニモ(自走式)	GRC-50B											○	
	グレイスコア・アジャスト(自走式)	GRC-51B											○	
51	NA-SU2W(自走式)	NA-SU2W				○	○				○			
	スキット500(自走式)	SKT-500				○	○							
	エアフィッツ・プレミアム(自走式)	AFP-22				○	○				○			
	MEF-22(自走式)	MEF-22				○	○				○			
	ネクストコア・ワイド(自走式)	NEXT-52BHB		○注1							○	△	○	
	ネクストコア・くるり(自走式)	NEXT-71B・HB/NEXT-70B・HB					○				○			
52	イーゼースルー(自走式)	EST-1				○	○		○		○			
	ラクーネ2(自走式)	LK-2				○	○				○			
	MBY-41RB(自走式)	MBY-41RB			○	○	○		○		○			
	SKT-400B(自走式)	SKT-400B			○	○	○		○		○			
	KJP-4(自走式)	KJP-4				○	○		○					
	KJP-5(自走式)	KJP-5				△								
53	BAL-R2(介助式)	BAL-R2			○	○	○		○		○			
	ステイヤー(介助式)	SY16-40SB				○	○			○	○			
	BAL-2(介助式)	BAL-2			○	○	○		○		○			
	NEO-2 α(介助式)	NEO-2 α				○	○	○			○			
	ふわりす(介助式)	KF16-40SB				○	○			○				
	ネクストコア(介助式)	NEXT-21B・HB		○注1			○				○	△	○	
54	グレイスコア(介助式)	GRC-21B									○		○	
	NAH-SU1(介助式)	NAH-SU1				○	○				○			
	カルティマ(介助式)	CRT-6				○	○				○			
	ウェイビット(介助式)	WA16-40(42)S				○	○		○	○	○			
	ネクストコア・グラン(介助式)	NEXT-22B・HB		○注1							○	△	○	
	BAL-4(介助式)	BAL-4	○注2		○	○	○		○		○			
55	BAL-R4(介助式)	BAL-R4	○注3		○	○	○		○		○			
	NEO-2 α W(介助式)	NEO-2 α W				○	○	○		○	○			
	ふわりすプラス(介助式)	KFP16-40SB				○	○			○				
	ウェイビットプラス(介助式)	WAP16-40(42)S				○	○			○	○			
	ウェイビットループラス(介助式)	WARP16-40-M				○	○							
	ネクストコア・マルチ(介助式)	NEXT-41B・HB		○注1			○				○	△	○	
56	ネクストコア・ミニモ(介助式)	NEXT-60B・HB		○注1			○				○	△	○	
	グレイスコア・マルチ(介助式)	GRC-41B									○		○	
	ネクストコア・アジャスト(介助式)	NEXT-61B・HB		○注1			○				○	△	○	
	カルティマ多機能(介助式)	CRT-8	○注3			○	○				○			
	グレイスコア・ミニモ(介助式)	GRC-60B											○	
	グレイスコア・アジャスト(介助式)	GRC-61B											○	
57	NAH-SU2W(介助式)	NAH-SU2W				○	○				○			
	スキット600(介助式)	SKT-600				○	○							
	エアフィッツプレミアム(介助式)	AFP-16				○	○				○			
	MEF-16(介助式)	MEF-16				○	○				○			
	ネクストコア・ワイド(介助式)	NEXT-62BHB		○注1							○	△	○	
	ネクストコア・くるり(介助式)	NEXT-81B・HB/NEXT-80B・HB									○			
58	SKR-8	SKR-8	○注3											
	シータス	STS-1												
	カルティマ(ティルト&リクライニング)	CRT-WR	○注3											
	びったりフィットくるーん	KPFK-12												
	ネクストローラーSP II	NEXTROLLER・SPII												
	ラクリオ	PR-1000												
59	マイチルト・コンパクト II	MH-CR2L-SE											△	
	マイチルト・ミニ3D	MH-SRL-SE											△	
	マイチルト・グラン3D	MH-GRL-SE											△	

注1) 転倒防止クランプセットの採用を推奨します。 注2) 2019年1月以降の新仕様に対応 注3) 取付には調整が必要です  
△取り付けは可能ですが、取り付けに制限がある為オススメはできません

## ケアスロープ

ケアメディックス

### 65cm CS-65

TAIS/00093-000015

●幅：70cm ●重量：約3.0kg ●耐荷重：300.0kg

### 100cm CS-100

TAIS/00093-000016

●幅：70cm ●重量：約5.0kg ●耐荷重：300.0kg

### 120cm CS-120

TAIS/00093-000017

●幅：70cm ●重量：約6.0kg ●耐荷重：300.0kg

### 150cm CS-150

TAIS/00093-000018

●幅：70cm ●重量：約8.0kg ●耐荷重：300.0kg

### 175cm CS-175

TAIS/00093-000019

●幅：70cm ●重量：約9.0kg ●耐荷重：300.0kg

### 200cm CS-200

TAIS/00093-000020

●幅：70cm ●重量：約10.0kg ●耐荷重：300.0kg

### 240cm CS-240C

TAIS/00093-000021

●幅：70cm ●重量：約12.0kg ●耐荷重：300.0kg

レンタル価格 円/月	ご利用金額	(1割)	円/月
		(2割)	円/月
		(3割)	円/月

レンタル価格 円/月	ご利用金額	(1割)	円/月
		(2割)	円/月
		(3割)	円/月

レンタル価格 円/月	ご利用金額	(1割)	円/月
		(2割)	円/月
		(3割)	円/月

レンタル価格 円/月	ご利用金額	(1割)	円/月
		(2割)	円/月
		(3割)	円/月

レンタル価格 円/月	ご利用金額	(1割)	円/月
		(2割)	円/月
		(3割)	円/月

レンタル価格 円/月	ご利用金額	(1割)	円/月
		(2割)	円/月
		(3割)	円/月

レンタル価格 円/月	ご利用金額	(1割)	円/月
		(2割)	円/月
		(3割)	円/月

狭い間口も対応可能  
軽量で耐久性も高い商品です



●2つ折りタイプ  
●エッジあり

## ケアスロープJ

ケアメディックス

### CS-J

JAN/4958519520006

●寸法：幅78×長さ42.5×高さ21~26cm  
●重量：約12.0kg  
●耐荷重：300.0kg

ケアスロープ2台、ジョイント1台を  
組み合わせた車いす用の長尺スロープです



レンタル価格 円/月	ご利用金額	(1割)	円/月
		(2割)	円/月
		(3割)	円/月



### 適応段差目安表

タイプ	ジョイント台高さ (下端側スロープ傾斜角度)	下端側スロープ	上端側スロープ (ジョイント台含む)	スロープ全長	適応段差目安表 (上端側スロープ傾斜角度)	TAISコード	
CSJ-300	最低21cm (8°) 最高26cm (10°)	CS-150	CS-150	313cm	38cm (8°)~53cm (12°)	00093-000022	
CSJ-325			CS-175	338cm	41cm (8°)~58cm (12°)	00093-000023	
CSJ-350			CS-200	363cm	44cm (8°)~63cm (12°)	00093-000024	
CSJ-390			CS-240C	403cm	50cm (8°)~71cm (12°)	00093-000025	
CSJ-350W	最低21cm (7°) 最高26cm (9°)	CS-175	CS-175	363cm	最低41cm (8°) 最高58cm (12°)	00093-000044	
CSJ-375			CS-200	388cm	最低44cm (8°) 最高63cm (12°)	00093-000045	
CSJ-415			CS-240C	428cm	最低50cm (8°) 最高71cm (12°)	00093-000046	
CSJ-400			CS-200	CS-200	413cm	最低44cm (8°) 最高63cm (12°)	00093-000048
CSJ-440				CS-240C	453cm	最低50cm (8°) 最高71cm (12°)	00093-000049
CSJ-480	最低21cm (5°) 最高26cm (6°)	CS-240C	CS-240C	493cm	最低50cm (8°) 最高71cm (12°)	00093-000051	

## ケアスロープT



ケアメディックス

### CS-T

JAN/4958519550003

●幅：75cm  
●奥行：29~30cm  
●高さ：4~6cm  
●重量：約3kg  
●耐荷重：300.0kg

ケアスロープと地面の隙間に傾斜補正台 (CS-T) を敷くことで、勾配のある場所でもケアスロープを安定して設置することができます



レンタル価格 円/月	ご利用金額	(1割)	円/月
		(2割)	円/月
		(3割)	円/月



\*ケアスロープTは一部仕様変更になる場合があります。

品名	対応スロープ	傾斜補正台	TAISコード
CST-120	CS-120	CS-T	00093-000065
CST-150	CS-150		00093-000059
CST-175	CS-175		00093-000060
CST-200	CS-200		00093-000061
CST-240	CS-240C		00093-000062



# スロープ

特殊寝台

特殊寝台付属品

床ずれ防止用具

体位変換器

手すり

歩行器

歩行補助杖

車いす

車いす付属品  
(オプション)

スロープ

移動用リフト

徘徊感知機器

自動排泄処理装置

## テレスコピックスロープ



パシフィックサプライ



**196cm 1段式**  
**18440003** TAIS/01087-000058  
 ●長さ：196cm ●使用可能範囲：116～196cm  
 ●幅：スロープ内側19cm スロープ外側23.5cm  
 ●重量：5.6kg (1本) ●耐荷重：150kg (1本)

**282cm 2段式**  
**18440005** TAIS/01087-000060  
 ●長さ：282cm ●使用可能範囲：116～282cm  
 ●幅：スロープ内側17cm スロープ外側23.5cm  
 ●重量：8.2kg (1本) ●耐荷重：125kg (1本)

196cm

レンタル価格 円/月	ご利用負担額	(1割)	円/月
		(2割)	円/月
		(3割)	円/月

282cm

レンタル価格 円/月	ご利用負担額	(1割)	円/月
		(2割)	円/月
		(3割)	円/月



196cm

282cm

アルミの一体成型で横ブレに対し非常に安定しています  
 表面の滑り止め加工により、雨や雪などの天候下でもグリップに優れています

※地域によっては対応が出来ない場合もございます。

## Lスロープ FK

シコク

### ●選べる角度は3種類

設置場所に合わせて曲がる角度を**30°・60°・90°**よりお選びいただけます。

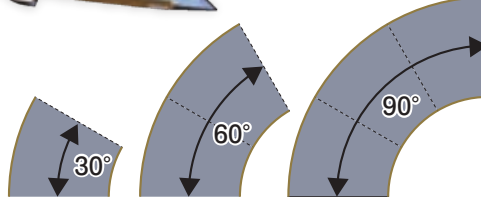

パーツの組み合わせで**右カーブ・左カーブ**両方お使いいただけます。

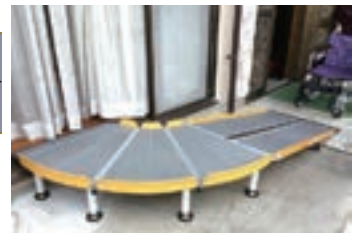

●材質：アルミ／FRP（繊維強化プラスチック）／樹脂 ●パーツ構成：カーブパーツ×3枚／端部パーツ／スロープパーツ

品名	品番	TAISコード	スロープの長さ (LS)	対応段差 (介助者同伴)		レンタル価格	ご利用負担額		
				坂道/勾配5°	平地/勾配10°		(1割)	(2割)	(3割)
Lスロープ FK 1000	643-210	01235-000173	100cm	9cmまで	17cmまで	円/月	円/月	円/月	円/月
Lスロープ FK 1250	643-212	01235-000174	125cm	11cmまで	22cmまで	円/月	円/月	円/月	円/月
Lスロープ FK 1500	643-215	01235-000175	150cm	13cmまで	26cmまで	円/月	円/月	円/月	円/月
Lスロープ FK 1750	643-217	01235-000176	175cm	15cmまで	30cmまで	円/月	円/月	円/月	円/月
Lスロープ FK 2000	643-220	01235-000177	200cm	17cmまで	34cmまで	円/月	円/月	円/月	円/月

## 屋内外兼用 段差解消スロープ ダイヤスロープFRP

シンエイテクノ

屋内外

表面はすべりにくい  
 ゴム製タイヤカット形状

70cm幅で車いすも  
 安定して上りやすい

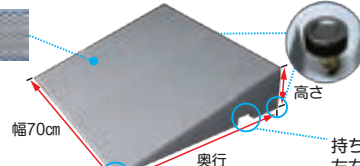

高さ調整用の  
 アジャスターを左右2箇所設置

持ち運びに便利な取っ手  
 左右2箇所設置



品名	幅 (cm)	高さ (cm)	奥行 (cm)	重量 (kg)	勾配 (度数)	品番	TAISコード	レンタル価格	ご利用負担額		
									(1割)	(2割)	(3割)
70-95・100	70	9.5～10.0	40	4.3	13.5～14.0	DSF70-95・100	01115-000101	円/月	円/月	円/月	円/月
70-105・110	70	10.5～11.0	44	4.7	//	DSF70-105・110	01115-000102	円/月	円/月	円/月	円/月
70-115・120	70	11.5～12.0	48	5.1	//	DSF70-115・120	01115-000103	円/月	円/月	円/月	円/月
70-125・130	70	12.5～13.0	52	5.5	//	DSF70-125・130	01115-000104	円/月	円/月	円/月	円/月
70-135・140	70	13.5～14.0	56	5.9	//	DSF70-135・140	01115-000105	円/月	円/月	円/月	円/月
70-145・150	70	14.5～15.0	60	6.3	//	DSF70-145・150	01115-000106	円/月	円/月	円/月	円/月

## 室内段差解消スロープ ダイヤスロープ 《76幅タイプ》

シンエイテクノ

室内

タイプ

76幅



品名	幅 (cm)	高さ (cm)	奥行 (cm)	重量 (kg)	勾配 (度数)	品番	TAISコード	レンタル価格	ご利用負担額		
									(1割)	(2割)	(3割)
ダイヤスロープ10mm	76	1.0	3.5	0.23	14	DS-76-10	01115-000018	円/月	円/月	円/月	円/月
ダイヤスロープ15mm	76	1.5	5.5	0.42	14	DS-76-15	01115-000005	円/月	円/月	円/月	円/月
ダイヤスロープ20mm	76	2.0	7.5	0.67	14	DS-76-20	01115-000006	円/月	円/月	円/月	円/月
ダイヤスロープ25mm	76	2.5	9.5	0.95	14	DS-76-25	01115-000007	円/月	円/月	円/月	円/月
ダイヤスロープ30mm	76	3.0	11.5	1.30	14	DS-76-30	01115-000008	円/月	円/月	円/月	円/月
ダイヤスロープ35mm	76	3.5	13.5	1.58	14	DS-76-35	01115-000009	円/月	円/月	円/月	円/月
ダイヤスロープ40mm	76	4.0	15.5	1.88	14	DS-76-40	01115-000010	円/月	円/月	円/月	円/月
ダイヤスロープ45mm	76	4.5	17.5	2.35	14	DS-76-45	01115-000011	円/月	円/月	円/月	円/月
ダイヤスロープ50mm	76	5.0	20.0	2.87	14	DS-76-50	01115-000012	円/月	円/月	円/月	円/月
ダイヤスロープ55mm	76	5.5	20.0	3.40	15.5	DS-76-55	01115-000016	円/月	円/月	円/月	円/月
ダイヤスロープ60mm	76	6.0	20.0	3.55	17	DS-76-60	01115-000017	円/月	円/月	円/月	円/月

## 室内段差解消スロープ ダイヤスロープ 《80幅タイプ》

シンエイテクノ

室内

タイプ

80幅

硬質ゴム製すべり止め  
段差解消スロープ

つまずき  
にくい!

歩行時や  
車イスも  
上りやすい!

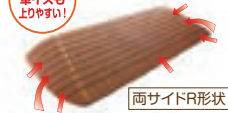

両サイドR形状



品名	幅 (cm)	高さ (cm)	奥行 (cm)	重量 (kg)	勾配 (度数)	品番	TAISコード	レンタル価格	ご利用負担額		
									(1割)	(2割)	(3割)
ダイヤスロープ15mm	80	1.5	7.8	0.60	10	DS10-80-15	01115-000041	円/月	円/月	円/月	円/月
ダイヤスロープ20mm	80	2.0	10.6	0.70	10	DS10-80-20	01115-000042	円/月	円/月	円/月	円/月
ダイヤスロープ25mm	80	2.5	13.4	1.30	10	DS10-80-25	01115-000043	円/月	円/月	円/月	円/月
ダイヤスロープ30mm	80	3.0	16.3	1.85	10	DS10-80-30	01115-000044	円/月	円/月	円/月	円/月
ダイヤスロープ35mm	80	3.5	19.2	2.35	10	DS10-80-35	01115-000045	円/月	円/月	円/月	円/月
ダイヤスロープ40mm	80	4.0	22.0	3.10	10	DS10-80-40	01115-000055	円/月	円/月	円/月	円/月
ダイヤスロープ45mm	80	4.5	25.0	4.00	10	DS10-80-45	01115-000056	円/月	円/月	円/月	円/月
ダイヤスロープ50mm	80	5.0	27.8	5.00	10	DS10-80-50	01115-000057	円/月	円/月	円/月	円/月

## 屋外用ダイヤスロープ 《76幅タイプ》

シンエイテクノ

屋外

タイプ

76幅



品名	幅 (cm)	高さ (cm)	奥行 (cm)	重量 (kg)	勾配 (度数)	品番	TAISコード	レンタル価格	ご利用負担額		
									(1割)	(2割)	(3割)
ダイヤスロープ15mm	76	1.5	5.5	0.42	14.0	DSO-76-15	01115-000060	円/月	円/月	円/月	円/月
ダイヤスロープ20mm	76	2.0	7.5	0.67	14.0	DSO-76-20	01115-000061	円/月	円/月	円/月	円/月
ダイヤスロープ25mm	76	2.5	9.5	0.95	14.0	DSO-76-25	01115-000062	円/月	円/月	円/月	円/月
ダイヤスロープ30mm	76	3.0	11.5	1.3	14.0	DSO-76-30	01115-000063	円/月	円/月	円/月	円/月
ダイヤスロープ35mm	76	3.5	13.5	1.58	14.0	DSO-76-35	01115-000064	円/月	円/月	円/月	円/月
ダイヤスロープ40mm	76	4.0	15.5	1.88	14.0	DSO-76-40	01115-000065	円/月	円/月	円/月	円/月
ダイヤスロープ45mm	76	4.5	17.5	2.35	14.0	DSO-76-45	01115-000066	円/月	円/月	円/月	円/月
ダイヤスロープ50mm	76	5.0	20.0	2.87	14.0	DSO-76-50	01115-000067	円/月	円/月	円/月	円/月
ダイヤスロープ55mm	76	5.5	20.0	3.4	15.5	DSO-76-55	01115-000068	円/月	円/月	円/月	円/月
ダイヤスロープ60mm	76	6.0	20.0	3.55	17.0	DSO-76-60	01115-000069	円/月	円/月	円/月	円/月

特殊寝台

特殊寝台付属品

床ずれ防止用具

体位変換器

手すり

歩行器

歩行補助杖

車いす

車いす付属品

スロープ

移動用リフト

徘徊感知機器

自動排泄処理装置



# 移動用リフト

## 独立宣言リクライニング

コムラ製作所

### リクライニング

- DSREC TAIS/00088-000015**
- 寸法：高さ95.5×幅66×奥行101.5cm
  - 重量：45.0kg
  - 最耐荷重：100.0kg
  - ストローク：41.5cm
  - 座面高さ：16~57.5cm
  - 昇降速度：16mm/sec

座幅	56cm
設置面積	幅70.5×長さ131.5cm

レンタル価格 円/月	ご利用負担額	(1割)	円/月
		(2割)	円/月
		(3割)	円/月



## 独立宣言エコライト

コムラ製作所

### 軽量タイプ

- DSERA TAIS/00088-000012**
- 寸法：高さ84×幅62×奥行78cm
  - 重量：37.0kg
  - 耐荷重：100.0kg
  - ストローク：41.5cm
  - 座面高さ：16~57.5cm
  - 昇降速度：18mm/sec

独立宣言のエコノミーモデル  
簡単操作、カジュアルなデザイン

レンタル価格 円/月	ご利用負担額	(1割)	円/月
		(2割)	円/月
		(3割)	円/月

座幅	45cm
設置面積	幅62×長さ78cm



## 独立宣言ツイスト

コムラ製作所

### 座面回転

- DSTRA TAIS/00088-000014**
- 寸法：高さ94×幅64.5×奥行82.5cm
  - 重量：46.0kg
  - 耐荷重：80.0kg
  - ストローク：41.5cm
  - 座面高さ：16~57.5cm
  - 昇降速度：18mm/sec

座面が回転するので  
机やこたつからクルッと立てる

在庫限定

レンタル価格 円/月	ご利用負担額	(1割)	円/月
		(2割)	円/月
		(3割)	円/月

座幅	43cm
設置面積	幅64.5×長さ82.5cm



## 車いす用電動昇降機

いすら

- UD-320C・S TAIS/00084-000093**
- 寸法：全長145.5×全幅93×全高111.5~172.0cm
  - 昇降範囲：5.5~65cm
  - 重量：75.0kg
  - 耐荷重：150.0kg
  - コード長さ：4.0m

直進乗り込み仕様

### 設置条件

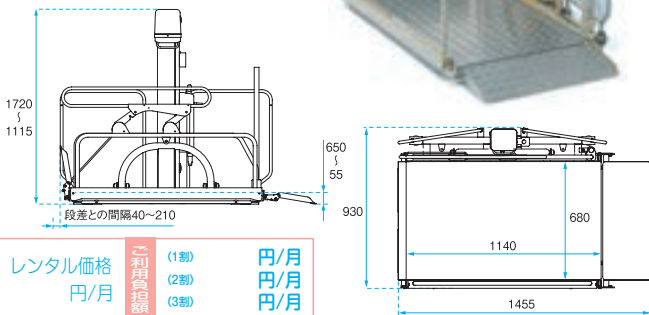

レンタル価格 円/月	ご利用負担額	(1割)	円/月
		(2割)	円/月
		(3割)	円/月

※在庫限定でUD-310Sもございます。

定員1名

## 車いす用電動昇降機

いすら

- UD-320C・L TAIS/00084-000094**
- 寸法：全長126×全幅129×全高111.5~172.0cm
  - 昇降範囲：5.5~65cm
  - 重量：79.0kg
  - 耐荷重：150.0kg
  - コード長さ：4.0m

L字乗り込み仕様

### 設置条件

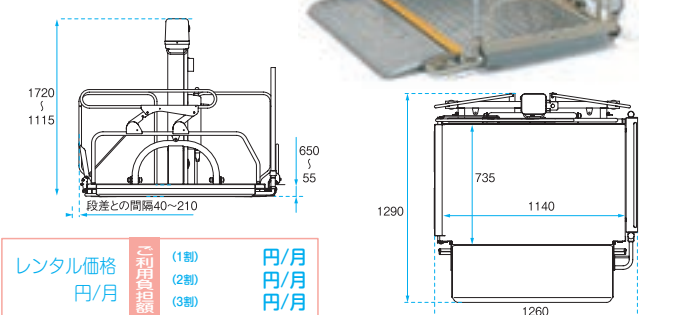

レンタル価格 円/月	ご利用負担額	(1割)	円/月
		(2割)	円/月
		(3割)	円/月

※在庫限定でUD-310Lもございます。

定員1名

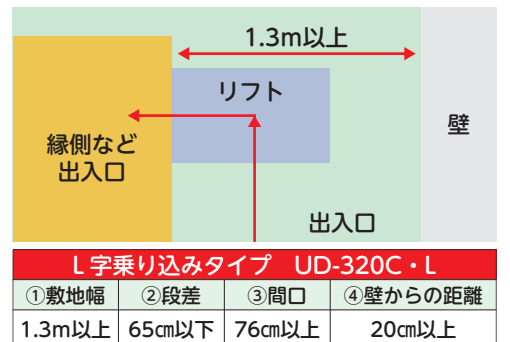
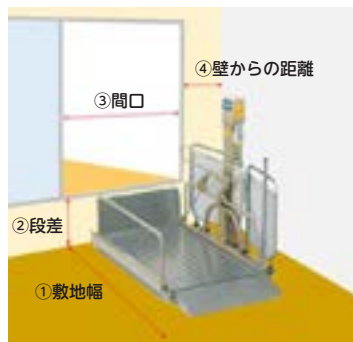
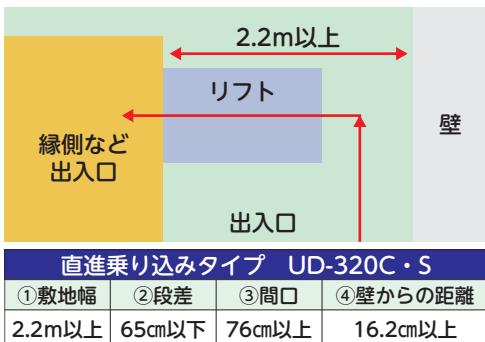

L字乗り込みタイプ UD-320C・L

①敷地幅	②段差	③間口	④壁からの距離
1.3m以上	65cm以下	76cm以上	20cm以上

特殊寝台

特殊寝台付属品

床ずれ防止用具

体位変換器

手すり

歩行器

歩行補助杖

車いす

車いす付属品

スロープ

移動用リフト

徘徊感知機器

自動排泄処理装置



## バスリフト (予備バッテリー付)

TOTO

### EWB101N

TAIS/00187-000111

- 寸法：全幅64.5~76×全高15×奥行57.5cm
- 重量：20.0kg
- 耐荷重：35.0kg~100.0kg
- 昇降速度（※100kg負荷時）  
上昇：12mm/sec  
下降：20mm/sec



#### 設置条件

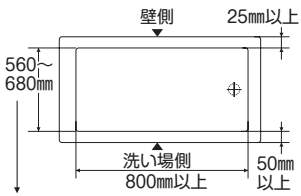

※壁側浴そうフチ厚さ50mm以上の場合

レンタル価格 円/月	ご利用負担額	(1割)	円/月
		(2割)	円/月
		(3割)	円/月

## リーチ ショートタイプ

モルテン

### MREALT

TAIS/00054-000170

さまざまな玄関での段差を解消する据え置き型コンパクトリフト



- 寸法  
セット時 幅100/107/114 (3段階調整) ×長さ110cm  
テーブル 幅76/83/90 (3段階調整) ×高さ8~40 (無段階) ×長さ110cm
- フットポンプ 幅21×長さ36cm
- 手すり部高さ テーブル高さ+70/75/80cm (3段階調整)
- 重量：62.0kg
- 耐荷重：150.0kg



定員1名

レンタル価格 円/月	ご利用負担額	(1割)	円/月
		(2割)	円/月
		(3割)	円/月

## アームレスト乗り越えキット

TOTO

### EWBP107

JAN/4940577075017

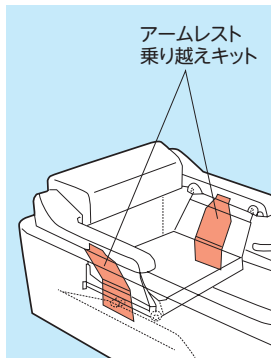

浴槽内に段差がある場合に設置  
段差を乗り越えます

※段差85mm以下

レンタル価格 円/月	ご利用負担額	(1割)	円/月
		(2割)	円/月
		(3割)	円/月

※地域によっては対応が出来ない場合もございます。

## 段差解消機アルコー6000型

NEW

星光医療器

### 100574 TAIS/00125-000056

- 寸法：全幅56×全長69.8×全高80cm
- 座面高さ：44~86cm
- 重量：33.0kg
- 耐荷重：100.0kg
- コード長さ：3.7m

最高座高	86cm
最低座高	44cm

玄関の  
上がりかまちの  
段差解消に  
使用します



レンタル価格 円/月	ご利用負担額	(1割)	円/月
		(2割)	円/月
		(3割)	円/月

## つるべー F2Rセット

モリトー

### TAIS/00229-000016

- 寸法：支柱高さ185~240cm
- 耐荷重：100.0kg

脱衣室から浴室へ…  
トイレでも

脱衣室から浴室へ移動するときは、  
2関節タイプがお勧めです。狭い入り  
口からの出入りがとてもスムーズ  
で、トイレでも使用可能。



※画像は、安楽キャリー  
Bタイプ (分装型) を  
使用した場合です。



レンタル価格 円/月	ご利用負担額	(1割)	円/月
		(2割)	円/月
		(3割)	円/月

非課税

## つるべー Bセット

モリトー

### TAIS/00229-000005

- 寸法：支柱高さ155×アーム最上端高さ205cm
- 耐荷重：100.0kg

ベッドからの移乗に  
アームが360度回転するため、  
広い範囲で使用できます。  
組み立てもとても簡単です。



レンタル価格 円/月	ご利用負担額	(1割)	円/月
		(2割)	円/月
		(3割)	円/月

非課税

## つるべー Y6セット

モリトー

### TAIS/00229-000044

- 寸法：アーム高さ32~170cm
- 耐荷重：120.0kg

床からの移乗にも  
脚部幅60cm~99cmで小ま  
わりも利いため、扱いや  
すい。



レンタル価格 円/月	ご利用負担額	(1割)	円/月
		(2割)	円/月
		(3割)	円/月

非課税

#### 介護保険対応 購入



中タイプ  
中EVE210  
目安身長  
→150~190cm<くらい  
**エヴァ ハーフ**  
● 耐荷重：140.0kg



小タイプ  
小EVE220  
目安身長  
→135~150cm<くらい  
※吊り具(スリングシート)は、販売品となります。  
※ベッドの機種によっては取付けできない場合がありますので、お問い合わせください。

#### 介護保険対応 購入



**パオハーフ PAO100**  
● 耐荷重：140.0kg  
● ベッド用：70×100cm



**パオフル PAO120**  
● 耐荷重：140.0kg  
● ベッド用：70×130cm

※吊り具(スリングシート)は、販売品となります。  
※ベッドの機種によっては取付けできない場合がありますので、お問い合わせください。



# 徘徊感知機器

「常と同じ建物内にいる」または「同じ建物内で知りたい」

「別居している」または「外出中も知らせしてほしい」



建物内限定

持ち運べて操作がかんたん  
**家族コール3・スマート**  
リビングや詰所に  
**家族コール3・メロディチャイム**



どこでも広範囲

スマホ・携帯にメールでお知らせ  
**家族コールワイド**

	【A】床センサー-K	【B】ベッドセンサー-K	【C】超音波・赤外線センサー-K
センサーの種類			
	ひとり歩きが心配な人 ※仕組みがわかりやすく、最も広く使用されているセンサーです。	動きが速い、下肢の筋力が低下しているなど、最も早めの報知が必要な人	設置場所が自在に変えられるので、対象者の状況に合わせて報知のタイミングを調整できます。

**受信器の種類**

**携帯受信器タイプ**  
**多機能受信器 スマートK**  
・履歴表示  
・防滴仕様  
・置くだけ充電  
通達距離:約80m(見通し)

**固定受信器タイプ**  
**メロディチャイム**  
・アンテナ内蔵  
通達距離:約100m(見通し)

## 家族コール3 離床や徘徊を「受信器」でお知らせします。

テクノスジャパン



Aタイプ

床に足を置くとお知らせします



**家族コール 3A・スマート**

型式: HKSM-3A TAIS/00318-000150  
セット構成: 床センサー-K、コンソール、スマートK



レンタル価格 円/月	ご利用負担額	(1割)	円/月
		(2割)	円/月
		(3割)	円/月



**家族コール 3A・メロディチャイム**

型式: HK-3A TAIS/00318-000146  
セット構成: 床センサー-K、コンソール、メロディチャイム

レンタル価格 円/月	ご利用負担額	(1割)	円/月
		(2割)	円/月
		(3割)	円/月

Bタイプ

ベッドからの起き上がりをお知らせします

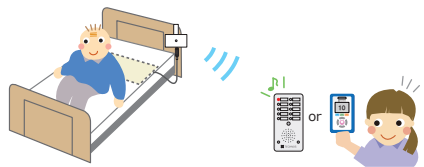

**家族コール 3B・スマート**

型式: HKSM-3B TAIS/00318-000151  
セット構成: ベッドセンサー-K、コンソール、スマートK



レンタル価格 円/月	ご利用負担額	(1割)	円/月
		(2割)	円/月
		(3割)	円/月



**家族コール 3B・メロディチャイム**

型式: HK-3B TAIS/00318-000147  
セット構成: ベッドセンサー-K、コンソール、メロディチャイム

レンタル価格 円/月	ご利用負担額	(1割)	円/月
		(2割)	円/月
		(3割)	円/月

Cタイプ

赤外線の照射位置に入るとお知らせします

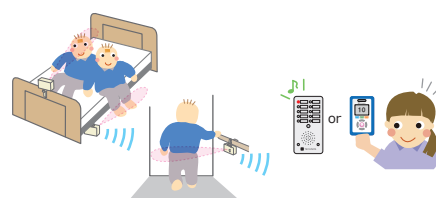

超音波・赤外線センサー-K

**家族コール 3C・スマート**

型式: HKSM-3C TAIS/00318-000152  
セット構成: 超音波・赤外線センサー-K、スマートK



レンタル価格 円/月	ご利用負担額	(1割)	円/月
		(2割)	円/月
		(3割)	円/月



**家族コール 3C・メロディチャイム**

型式: HK-3C TAIS/00318-000148  
セット構成: 超音波・赤外線センサー-K、メロディチャイム

レンタル価格 円/月	ご利用負担額	(1割)	円/月
		(2割)	円/月
		(3割)	円/月

## 家族コールワイド 離床や徘徊を「携帯電話やスマホ」にメールでお知らせします。

テクノスジャパン



**家族コールワイド・A**

型式: HKW-1A  
TAIS/00318-000171  
セット構成: 床センサー-K、コンソール、見守ルーター



レンタル価格 円/月	ご利用負担額	(1割)	円/月
		(2割)	円/月
		(3割)	円/月

**家族コールワイド・B**

型式: HKW-1B  
TAIS/00318-000172  
セット構成: ベッドセンサー-K、コンソール、見守ルーター



レンタル価格 円/月	ご利用負担額	(1割)	円/月
		(2割)	円/月
		(3割)	円/月

**家族コールワイド・C**

型式: HKW-1C  
TAIS/00318-000173  
セット構成: 超音波・赤外線センサー-K、見守ルーター



レンタル価格 円/月	ご利用負担額	(1割)	円/月
		(2割)	円/月
		(3割)	円/月

**センサーの作動をメールで知らせる**

※専用アプリは二次元バーコードからインストールできます。



iPhone  
APP STORE



見守りアプリ

特殊寝台

特殊寝台付属品

床ずれ防止用具

体位変換器

手すり

歩行器

歩行補助杖

車いす

車いす付属品  
(オプション)

スロープ

移動用リフト

徘徊感知機器

自動排泄処理装置

## お散歩コール 外出を知らせる 徘徊感知器+オプション機能 (GPS)

テクノスジャパン

OGP-1 TAIS/00318-000179

### ①介護保険レンタル対象

「お散歩タグ」を取り付けた杖などを持ち出すと、「見守りガイド」のアラーム音で屋内の家族へお知らせします。



### ■運用イメージ

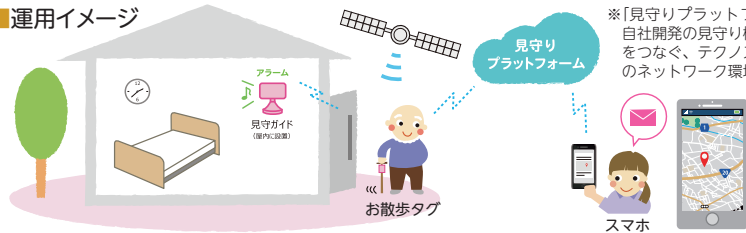

※「見守りプラットフォーム」とは自社開発の見守り機器と携帯端末をつなぐ、テクノスジャパン独自のネットワーク環境です。

### ②GPS機能\*オプション

徘徊後の現在地を家族にメールでお知らせします。



見守りガイド



お散歩タグ

①介護保険レンタル対象



愛用するカバンに入れたり杖や歩行器に取付できます。



②介護保険レンタル対象外 ※有料オプション (GPS)

レンタル価格 円/月	ご利用負担額	(1割)	円/月
		(2割)	円/月
		(3割)	円/月

## 家族コールAタイプ

テクノスジャパン

HK-2A TAIS/00318-000055

- 床センサー・寸法：全幅1000×奥行500×全高4mm
- コンソール (送信器)  
電源：006P 9V アルカリ電池1個またはAC100V ACアダプタ両用
- メロディチャイム (受信器)  
電源：AC100V ACアダプタ付 報知時間・音量：可変 チャンネル数：10
- 通達距離 約80~100m (見通し)



ベッドから降りると報知します

在庫限定

レンタル価格 円/月	ご利用負担額	(1割)	円/月
		(2割)	円/月
		(3割)	円/月

## 家族コールBタイプ

テクノスジャパン

HK-2B TAIS/00318-000056

- ベッドセンサー・寸法：全幅800×奥行250×全高10mm
- コンソール (送信器)  
電源：006P 9V アルカリ電池1個またはAC100V ACアダプタ両用
- メロディチャイム (受信器)  
電源：AC100V ACアダプタ付 報知時間・音量：可変 チャンネル数：10
- 通達距離 約80~100m (見通し)



ベッドで起き上がると報知します

在庫限定

レンタル価格 円/月	ご利用負担額	(1割)	円/月
		(2割)	円/月
		(3割)	円/月

## 自動排泄処理装置

### スカットクリーン

パラマウントベッド

KW-65H TAIS/00170-000707

- 寸法：幅23.3×長さ37.8×高さ27.3cm
  - 重量：5.0kg (尿タンクが空のとき)
- ※尿タンク・ブラシ入れは含みません。

介護保険対応 レンタル

レンタル価格 円/月	ご利用負担額	(1割)	円/月
		(2割)	円/月
		(3割)	円/月

レシーバーをあてがい排尿すると、自動的に尿を吸引します  
尿意があるがトイレへの移乗が困難な方、夜間転倒のリスクがある方、  
し瓶をご利用の方で、し瓶を片づける手間を軽減したい方などにお勧めです



本体 KW-65H



女性用セット (本体+女性用レシーバーセット)



男性用セット (本体+男性用レシーバーセット)

※レシーバーセット (男性用・女性用) は別売です。

ご本人の状態や介護環境に合った使い方が可能です

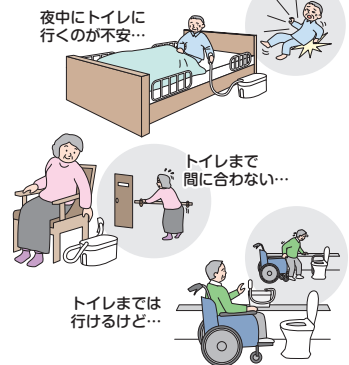

介護保険対応 購入

### 男性用レシーバーセット KW-65MRT

- TAIS/00170-000708
- ホース長さ：2m
  - 質量：0.4kg

### 女性用レシーバーセット KW-65WRT

- TAIS/00170-000709
- ホース長さ：2m
  - 質量：0.5kg
  - (ハンドル取付時0.7kg)



アタッチメントが付属します。

ハンドルが付属します。



尿タンク・ブラシ入れが付属します。



尿タンク・ブラシ入れが付属します。



# 介護保険の対象となる福祉用具

## レンタルで利用できる介護保険対象福祉用具

福祉用具	介護給付 サービスコード	予防給付 サービスコード	利用条件
❶ 特殊寝台	171003	671003	サイドレールが取り付けられているもの又は取り付けることが可能なものであって、次に掲げる機能のいずれかを有するもの ①背部又は脚部の傾斜角度が調整できる機能 ②床板の高さが無段階に調整できる機能
❷ 特殊寝台付属品	171004	671004	マットレス、サイドレール等であって、特殊寝台と一体的に使用されるものに限る
❸ 床ずれ防止用具	171005	671005	次のいずれかに該当するものに限る ①送風装置又は空気圧調整装置を備えた空気マット ②水等によって減圧による体圧分散効果をもつ全身用のマット
❹ 体位変換器	171006	671006	空気パッド等を身体の下に挿入することにより、居宅要介護者等の体位を容易に変換できる機能を有するものに限る、体位の保持のみを目的とするものを除く
❺ 手すり	171007	671007	取付けに際し工事を伴わないものに限る
❻ 歩行器	171009	671009	歩行が困難な者の歩行機能を補う機能を有し、移動時に体重を支える構造を有するものであって、次のいずれかに該当するものに限る ①車輪を有するものにあつては、体の前及び左右を囲む把手等を有するもの ②四脚を有するものであつては、上肢で保持して移動させることが可能なもの
❼ 歩行補助杖	171010	671010	松葉づえ、カナディアン・クラッチ、ロフトランド・クラッチ、プラットホーム・クラッチ及び多点杖に限る
❽ 車いす	171001	671001	自走用標準型車いす、普通型電動車いす又は介助用標準型車いすに限る
❾ 車いす付属品	171002	671002	クッション、電動補助装置等であつて、車いすと一体的に使用されるものに限る
❿ スロープ	171008	671008	段差解消のためのものであつて、取付けに際し工事を伴わないものに限る
⓫ 移動用リフト	171012	671012	床走行式、固定式又は据置式であり、かつ、身体をつり上げ又は体重を支える構造を有するものであつて、その構造により、自力での移動が困難な者の移動を補助する機能を有するもの（取付けに住宅の改修を伴うものを除く）
⓬ 認知症老人徘徊感知機器	171011	671011	介護保険法第7条第15項に規定する認知症である老人が屋外へ出ようとした時等、センサーにより感知し、家族、隣人等へ通報するもの
⓭ 自動排泄処理装置	171013	671013	次の要件を満たすもの ①尿又は便が自動的に吸引されるもの ②尿と便の経路となる部分を分割することが可能な構造を有するもの ③要介護者又はその介護を行う者が容易に使用できるもの

※自治体によって、介護保険の運用基準が異なりますので、お問い合わせください。  
※仕様および外観は、メーカーの都合により予告なく変更されることがありますので、あらかじめご了承ください。

※寸法、角度、質量等の数値には、多少の誤差が含まれます。  
※カタログと実際の製品の色とは、印刷の関係で多少異なる場合があります。  
※商品によっては、一部対応ができない地域がございます。



**リブモール**  
福祉用具 中古販売



**YAHOO! ショッピング**  
JAPAN

介護用品掲載中

